



# closura

O'vent — par Closura

CARPORTS | PERGOLAS | BOX D'ÉTÉ | POOL HOUSES  
CARPORTS SOLAIRES



Partenariat  
In Love Street Art



TENDANCE



CLUB



STARK



SUN

*Fabricant d'espaces de vie extérieurs*



FABRIQUÉ  
EN FRANCE

[www.closura.com](http://www.closura.com)



# Sommaire



**Définissez votre projet** **4**

**Labels & Garanties** **21**

 **TENDANCE** **22**

CARPORTS 23  
PERGOLAS 33  
BOX D'ÉTÉ 48

 **CLUB** **54**

CARPORTS 55  
PERGOLAS 69  
BOX D'ÉTÉ 77

 **STARK** **83**

CARPORTS 84  
PERGOLAS 93  
BOX D'ÉTÉ 99

 **SUN** **106**

CARPORTS 108

**Mobilier urbain & divers** **120**

**Index** **126**

# CARPORTS

	TENDANCE				CLUB				STARK		SUN			
	Sambaïa 32	Sambaïa 65	Sambaïa bac acier	Bordelais	Rochelais	Nantais	Lyonnais	Arcachonnais	Réthais	St Martin	Sambaïa plug and play	Rochelais plug and play	Rochelais bac acier	Rochelais double poutres
<b>DIMENSIONS</b>														
Sur mesure				X	X	X	X	X	X	X				
Largeur mini	4500	4500	4500	2111	2630	2580	2580	2630	3157	3157	4500	2630	2630	2630
Largeur maxi	5000	4500	5000	4103	4630	3580	3580	4630	5657	5657	5000	5130	5130	4630
Profondeur mini	3600	3600	3000	1292	1360	1510	3966	3760/1360	1400	3800/1400	3000	2100	2100	1360
Profondeur maxi	4800	4800	5000	6950	7200	7200	7200	6160/3760	7200	6200/3800	5000	7100	7100	7200
Hauteur standard sous poutre	2300	2300	2300	2160	2160	2160	2160	2160	2160	2160	2300	2160	2160	2160
Hauteur maxi sous poutre	2500	2500	2300	3100	3100	3100	3100	3000	3100	3000	2500	3100	3100	3100
<b>TOITURE</b>														
Poly 32				X		X	X							
Isotoit 32	X			X		X	X							
Isotoit 65		X			X			X						X
Bac acier			X								X	X	X	
Isotoit pente									X	X				
<b>POTEAUX</b>														
100 x 100	X	X	X								X			
135 x 135				X	X	X	X	X	X	X		X	X	X
À sceller	X	X	X	X	X	X	X	X	X	X	X	X	X	X
À platines				X	X	X	X	X	X	X		X	X	X
4 angles	X	X	X		X	X	X	X	X	X	X	X	X	X
Déportés	X	X	X	X	X	X	X	X	X	X	X	X	X	X
<b>COLORIS STRUCTURE</b>														
2 coloris std	X	X	X	X							X			
7 coloris std					X	X	X	X	X	X		X	X	X
Opt. coloris +						X	X	X	X	X		X	X	X
<b>ÉCLAIRAGE</b>														
Leds sur barres	X	X	X	X	X	X	X				X	X	X	X
Leds périphériques					X	X	X					X	X	X
<b>SOLAIRE</b>														
Plug and play					X						X	X		
Classique			X		X								X	X

# PERGOLAS

	TENDANCE						CLUB		STARK	
	Déco	Glycine	Manuelle	Toile	ONE	ONE tubulaire	Le Cap	Le Cap tubulaire	ONE rétractable	Le Cap rétractable
<b>DIMENSIONS</b>										
Sur mesure	X	X	X	X	X	X	X	X	X	X
Largeur mini	3000	3000	2500	3000	2750	2750	2750	2750	1500	1500
Largeur maxi	4000	4000	4000	4000	4500	5000	4500	5000	4000	4000
Profondeur mini	3000	3000	2550	3000	2915	2915	2915	2915	2037	2037
Profondeur maxi	6500	6500	4950	4000	4930	4000	7100	7100	6119	6119
Hauteur standard sous poutre	2395	2395	2160	2160	2500	2500	2500	2500	2500	2500
Hauteur maxi sous poutre	2500	2500	3100	3100	3000	3000	3000	3000	3000	3000
<b>TOITURE</b>										
Traverses	X	X								
Lames orientables			X		X		X		X	
Lames orientables tubulaires						X		X		X
Toile				X						
<b>POTEAUX</b>										
105 x 105	X	X		X						
135 x 135			X		X	X	X	X	X	X
À sceller	X	X	X	X	X	X	X	X	X	X
À platines	X	X	X	X	X	X	X	X	X	X
4 angles	X	X	X	X	X	X	X	X	X	X
Adossable	X	X	X	X	X	X	X	X	X	X
Déportés			X		X	X	X	X	X	X
<b>COLORIS STRUCTURE</b>										
2 coloris std			X							
7 coloris std	X	X		X	X	X	X	X	X	X
Opt. coloris +					X	X	X	X	X	X
<b>ÉCLAIRAGE</b>										
Leds sur barres			X		X	X	X	X	X	X
Leds périphériques			X		X	X	X	X	X	X

# BOX D'ÉTÉ

	TENDANCE		CLUB		STARK		
	Tendance	Tendance Bar	Club	Club bar	Stark	Stark Bar	Double Stark Bar
<b>DIMENSIONS</b>							
Largeur mini	1830	1830	2140	2140	2420	2420	2420
Largeur maxi	3030	3030	3190	3190	3420	3420	3420
Profondeur toiture	1330	1330	1330	1330	1630	1630	2520
Hauteur standard sous poutre	2214	2214	2230	2230	2230	2230	2230
<b>TOITURE</b>							
Isotoit 32	X	X	X	X			
Isotoit 65					X	X	X
<b>POTEAUX</b>							
105 x 105	X	X					
135 x 135			X	X	X	X	X
À sceller	X	X	X	X	X	X	X
À platines	X	X	X	X	X	X	X
<b>COLORIS STRUCTURE</b>							
2 coloris std	X	X					
7 coloris std			X	X	X	X	X
Opt. coloris +			X	X	X	X	X
Plateau bois exotique				X		X	X
<b>ÉCLAIRAGE</b>							
Leds sur barres	X	X	X	X	X	X	X
Leds périphériques			X	X	X	X	X

# Définissez votre projet abri aluminium extérieur

## 1. CARPORT, CARPORT SOLAIRE, PERGOLA, ABRI CUISINE EXTÉRIURE



Pergola



Carport

solution pour camping-car



Carport



Carport solaire



Panneaux solaires

Une solution pour chaque projet :  
isotoit, bac acier, bioclimatique, brise  
soleil et mixte.

Pour votre confort toutes les  
gammes offrent des possibilités de  
solution solaire afin de réduire vos factures  
d'électricité tout en profitant de votre  
extérieur cocooning et chaleureux.



Pool house



Abri cuisine extérieure

**Tous les panneaux solaires sont  
intégrables à toutes nos structures  
avec nos kits de fixation.**

**Une solution simple pour un solaire  
facile à la maison, notre gamme Plug  
and Play.**



Carport double avec box

- **TOIT PLEIN (compatible photovoltaïque), BIOCLIMATIQUE, MIXTE, TOILE RÉTRACTABLE ET SOLUTION PHOTOVOLTAÏQUE INTÉGRÉE**



Isotoit + chevrons 16 ou 32 mm



Isotoit autoportant 65 mm



Bac acier 60 à 120 mm autoportant



Isotoit pente intégrée



• **BIOCLIMATIQUE**

Lame simple 193 x 48 mm RAL 9010 satiné

**LAME SIMPLE**

pergola bioclimatique

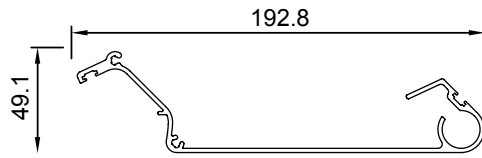

Lame tubulaire 193 x 48 mm

**LAME TUBULAIRE RÉTRACTABLE**

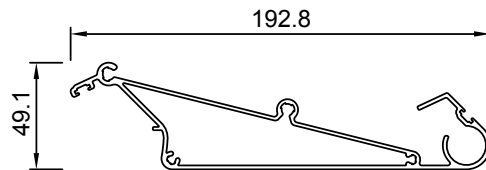

Lame tubulaire 193 x 48 mm RAL 9010 satiné

**LAME TUBULAIRE**

pergola bioclimatique TUBULAIRE

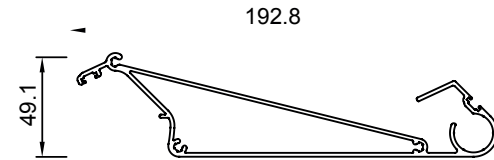

Disponible en RAL :

- 9010 satiné
- sublimé Gold
- DANK by « DANK ARCHITECTES »

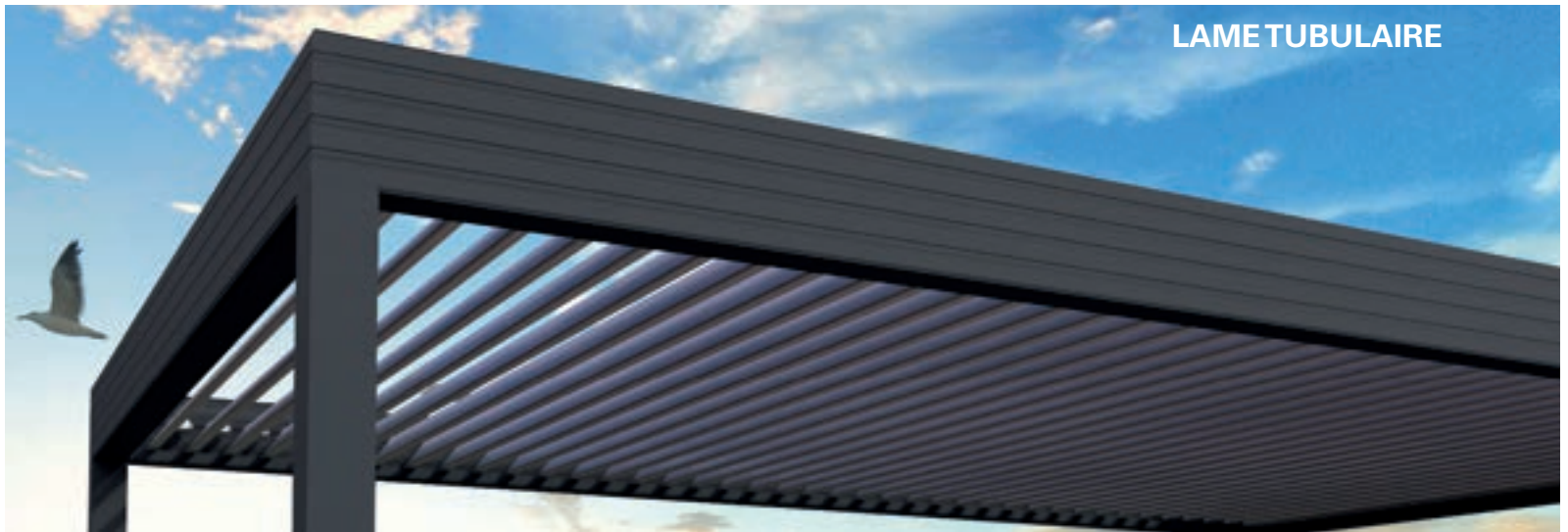

- **ABRI CUISINE**

- Adossé
- Pose libre avec ou sans bar
- Mixte avec poutre intermédiaire



## 2. ÉCLAIRAGE

### LED PÉRIPHÉRIQUE



### LED PEGASO (avec possibilité de détecteur)



### 3. SOLUTIONS DE FERMETURES

- **STORE ZIP**

TOILES MERMET



Noir foncé



Gris anthracite

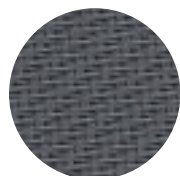

Gris

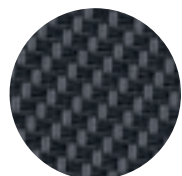

Gris charcoal



Charcoal gris

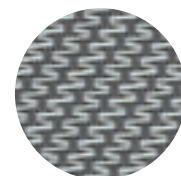

Gris blanc  
perle

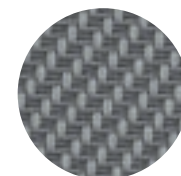

Perle gris



Charcoal  
Bronze



Bronze

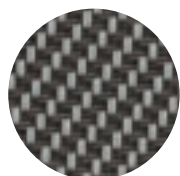

Perle  
Bronze

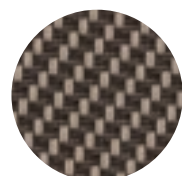

Sable  
Bronze



Lin gris



Lin perle  
sable

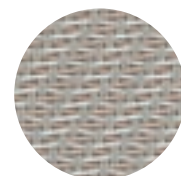

Perle blanc  
sable

### SOLSTIS

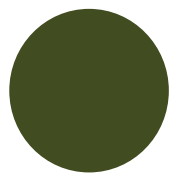

Coléoptère

Coléoptère

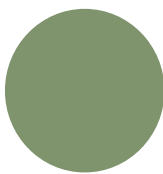

Vert mousse

Vert mousse



Bouton d'or

Bouton d'or



Orange

Orange

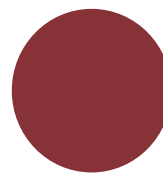

Rouge profond

Rouge  
profond

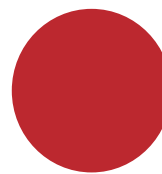

Rouge

Rouge

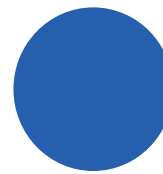

Bleu franc

Bleu franc

• **NOS HABILLAGES LATÉRAUX**  
**CLAUSTRAS**



Claire voie lames trapèzes 160 x 25 mm  
 espacé de 25 mm



Claire voie lames trapèzes 160 x 25 mm

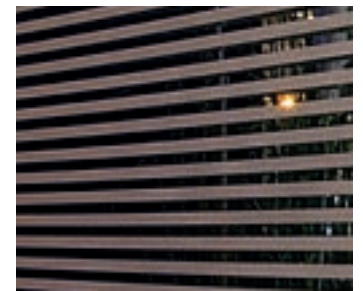
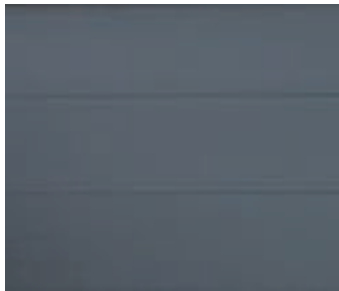

Lames lisses 250 x 15 mm  
 RAL 7016 givré / 9010 givré / 7040  
 givré  
 (autres RAL sur demande)

Claustras sublimés ton bois

Tubes horizontaux su-  
 blimés ton bois  
 25 x 25 mm

Toute autre lame ou claustra sur demande

**TÔLES DÉCOR FIXES**

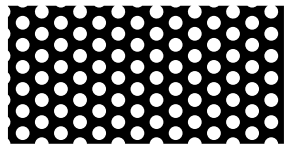

1 Trous ø 5 mm

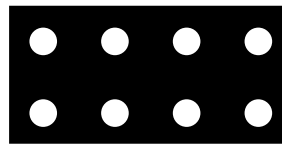

2 Trous ø 10 mm



3 Rectangles 5x15 mm

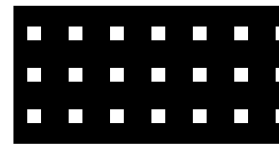

4 Carrés 10x10 mm

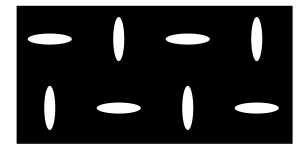

5 Oblong 32x8 mm



In love 1



In love 2



In love 3

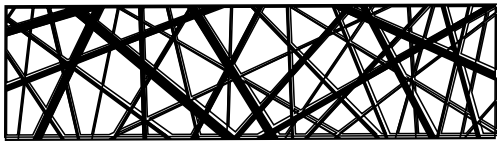

Matrice

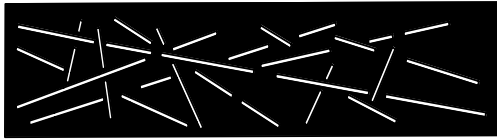

Brindille

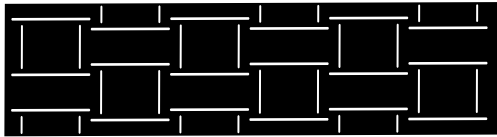

Brique

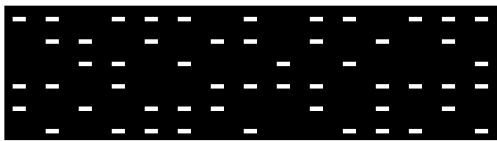

Poinçon

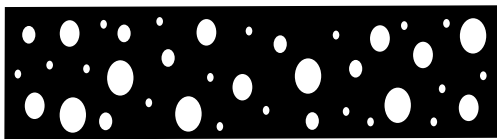

Sphérique

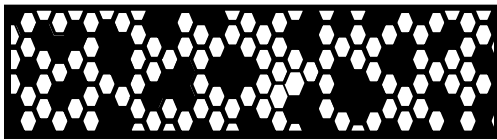

Alvéole



Flèche



Carrel



Moucharabieh

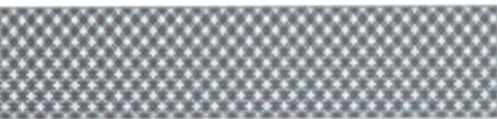

Mosaique

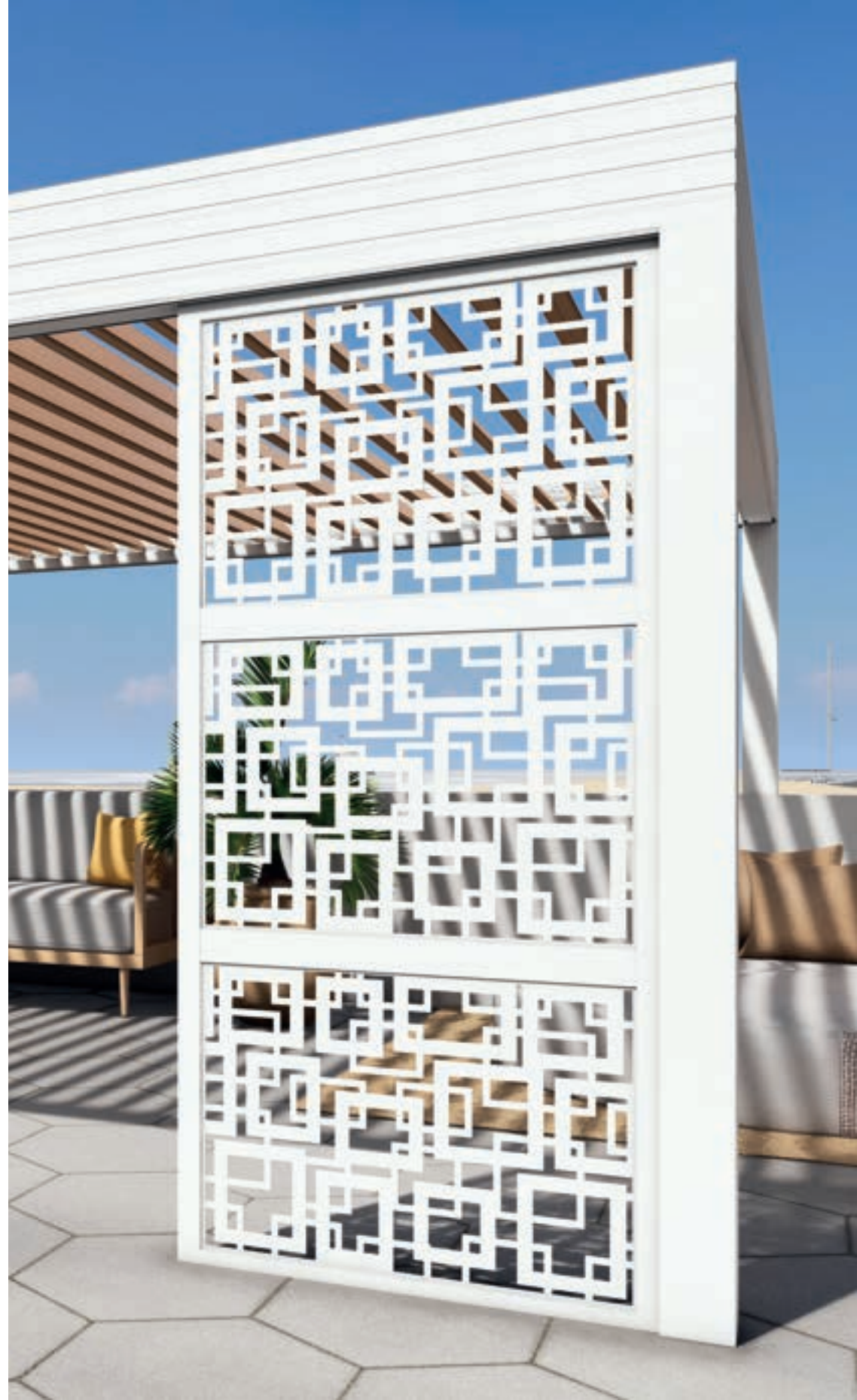



## FERMETURE COULISSANTE

### En remplissage :

- In / Out trapèze 160 x 25 avec recouvrement de 5 mm
- Open lame trapèze 160 x 25 espacé de 25 mm
- Clear-View lame lisse pleine 163 x 25 mm espacé de 25 mm
- Lame lisse 163 x 25 mm
- Tubes horizontaux (25 x 25, 50 x 25, 92 x 25 mm) espacés de 25 mm
- Vitrage
- Tôles épaisseur 2 mm, 1500 mm de largeur
- Vinyle à mémoire de forme

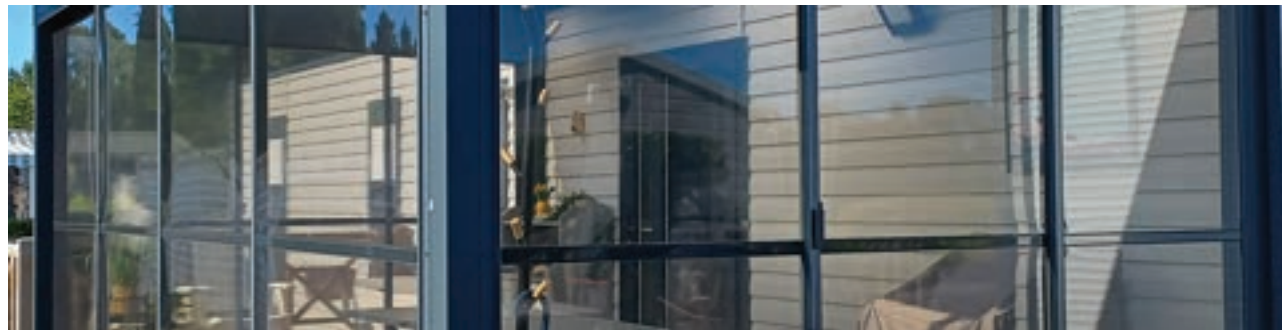

#### 4. ESPACES FERMÉS AUTOUR DE LA PISCINE, GAZEBO ET POOL HOUSE





## COMPOSEZ VOTRE GAZEBO

Prendre une base de carport « Le Rochelais », « Le Réthais », « L'Arcachonnais » ou « Le Saint-Martin », choisir vos claires-voies et associer nos lames de terrasses, lambourdes, cornières, cales et vis disponibles dans le tarif.

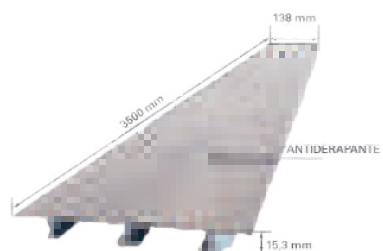

BEIGE

TECK



## PORTE DE GARAGE ENROULABLE

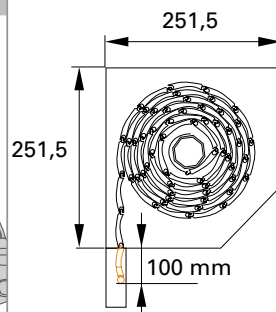
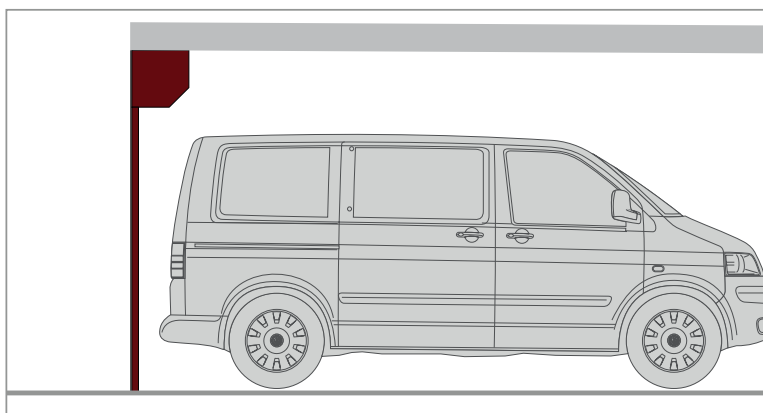

Dans l'ouverture (enroulement intérieur)  
Cache de caisson supplémentaire nécessaire



**Système**



interrupteur à clé



Kit de commande IF io : barre palpeuse  
de sécurité, boîtier de commande  
intérieur, 2 télécommandes 4 canaux

## 5. TABLIERS DANK « BY DANK ARCHITECTES »

Celeste



Forest



Havane



Pure



Sand



Sunny



Canyon



Carbon



Celeste



Graphite



Shine



Steel





## 6. NOS DIFFÉRENTES CONFIGURATIONS CARPORTS ET PERGOLAS

### Fixations murales

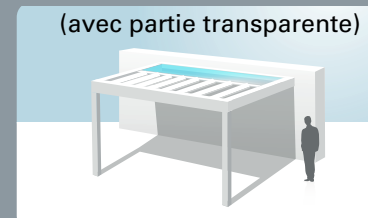
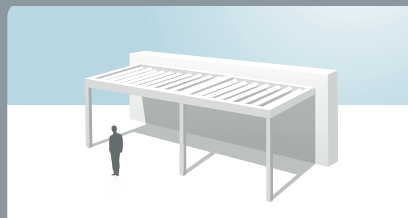
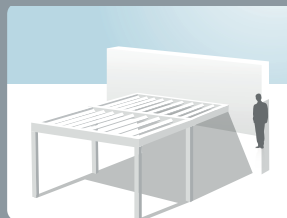
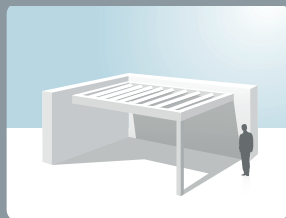
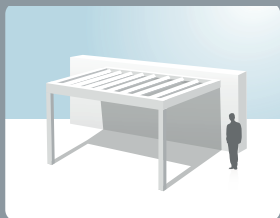

Fixation autoportante

Fixation entre murs

Fixation poteaux déportés

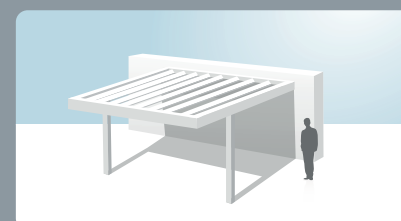
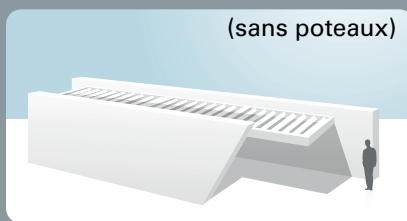
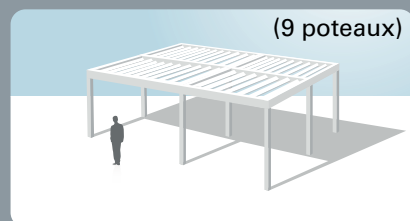

## PERGOLA RÉTRACTABLE

Fixation autoportante

Fixations murales

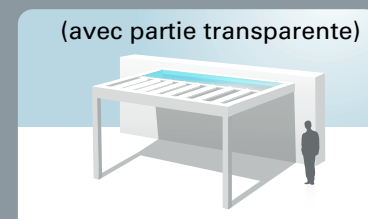
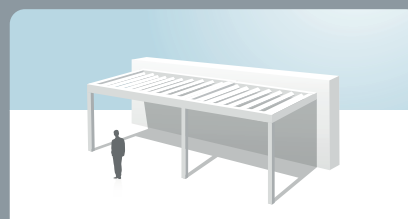
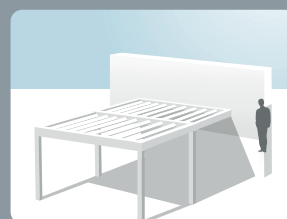
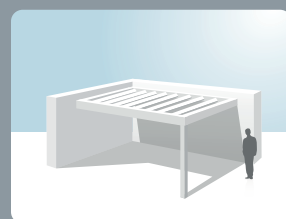
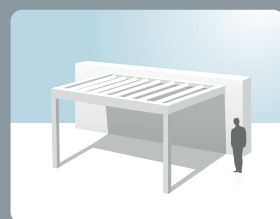

# LABEL & GARANTIES

CHOIX EN TOUTE CONFIANCE

100 % FRANÇAIS

FABRIQUÉ  
EN FRANCE



Garantie de l'origine Française des profilés et de leur laquage, entrant dans l'ensemble des productions

- ✓ Conception
- ✓ Laquage
- ✓ Transport
- ✓ Extrusion
- ✓ Fabrication



Atteste que le processus de laquage inclut une préparation spécifique de la surface des profilés en aluminium avant le laquage pour les installations prévues en bords de mer ou en zone fortement polluée.



Garanti le laquage des profilés (tenue de la laque et de la couleur dans le temps) pour une période de 25 ans.



Avec un fournisseur de barres aluminium Français, les transports sont limités. L'empreinte CO<sub>2</sub> est réduite. Le transporteur est Français.



Profils Systèmes est engagé dans la démarche environnementale alu+C-. Elle garantit la production de profilés à empreinte carbone réduite.





# Le carport Tendance

Entrons dans la collection **Tendance**, avec la gamme Sambaïa, une gamme accessible de carports limitée à l'essentiel, concentrée sur la fonctionnalité. La conception de cette gamme respecte les objectifs économiques.

- Sambaïa isotoit 32 mm
- Sambaïa isotoit 65 mm
- Sambaïa bac acier
- Le Bordelais

## COLORIS STANDARDS



RAL 7016  
givré

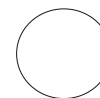

RAL 9010  
givré



## Le carport Sambaïa toiture isotoit de 32 mm

Panneaux sandwich de toiture isolé 32 mm intérieur et extérieur RAL 9010.

Chéneau et descente d'eau bas de pente.

Côtes des panneaux en longueur et largeur sans recoupe sur poutres intermédiaires.

Fourni avec kit de fixation et visserie.

### **Dimensions :**

Profondeurs : 3600 / 4800 mm maxi

Largeurs : 4500 / 5000 mm maxi

Hauteur partie basse sous structure 2300 mm

Hauteur maxi sous chéneau 2500 mm

### **Autres dimensions sur demande**

### **Options :**

- LED grande intensité (2 barres pegaso de 400 mm + transformateur + détecteur)
- 2 barres pegaso supplémentaires de 400 mm
- Sans gouttière < 16m<sup>2</sup>
- Sans gouttière > 16m<sup>2</sup>
- Pose adossée possible avec fixation contre le mur avec équerres tous les 1500 mm





Structure avec 4 poteaux 100 x 100 mm épaisseur 3 mm à sceller  
Hauteur partie basse 2300 mm sous structure  
Hauteur de scellement de 400 mm  
Pente de 5°  
Capot serreur plat périphérique maintient de plaque 55 mm



Structure avec 4 poteaux 100 x 100 mm épaisseur 3 mm à sceller

Hauteur partie basse 2300 mm sous structure

Hauteur de scellement de 400 mm

Pente de 5°

Cornière périphérique de 107 mm au RAL de la structure



## Le carport Sambaïa toiture isotoit de 65 mm

Panneaux sandwich de toiture isolé 65 mm autoportant intérieur et extérieur RAL 9010.

Chéneau et descente d'eau bas de pente.

Côtes des panneaux en longueur et largeur sans recoupe avec clés de jonction.

Fourni avec kit de fixation et visserie.

### **Dimensions :**

Profondeurs : 3600 / 4800 mm maxi

Largeur : 4500 mm maxi

Hauteur partie basse sous structure 2300 mm

Hauteur maxi sous chéneau 2500 mm

### **Autres dimensions sur demande**

### **Options :**

- LED grande intensité (2 barres pegaso de 400 mm + transformateur + détecteur)
- 2 barres pegaso supplémentaires de 400 mm
- Sans gouttière < 16m<sup>2</sup>
- Sans gouttière > 16m<sup>2</sup>
- Pose adossée possible avec fixation contre le mur avec équerres tous les 1500 mm



## Le carport Sambaïa toiture bac acier

Panneaux sandwich de toiture / bac acier isolé 60 ou 80 mm intérieur et extérieur RAL 9010.

Chéneau et descente d'eau en bas de pente.

Côtes des panneaux en longueur et largeur sans recoupe.

Fourni avec kit de fixation et visserie.

### **Dimensions bac acier 80 mm :**

Profondeur : 3000 à 5000 mm maxi

Largeurs : 4500 / 5000 mm maxi

Hauteur partie basse sous structure 2300 mm

Hauteur maxi sous chéneau 2500 mm

### **Autres dimensions sur demande**

### **Options :**

- LED grande intensité (2 barres pegaso de 400 mm + transformateur + détecteur)
- 2 barres pegaso supplémentaires de 400 mm
- Sans gouttière < 16m<sup>2</sup>
- Sans gouttière > 16m<sup>2</sup>
- Pose adossée possible avec fixation contre le mur avec équerres tous les 1500 mm



**BAC ACIER :**

> 3 km de la mer : traitement laquage standard à 25  $\mu$

de 1 à 3 km de la mer : traitement littoral laquage à 35  $\mu$  (sur demande entre 0,3 et 1 km de la mer laquage spécifique à 60  $\mu$ )

Structure avec 4 poteaux 100 x 100 mm épaisseur 3 mm à sceller

Hauteur partie basse 2300 mm sous structure

Hauteur de la réhausse 157,3 mm

Hauteur de scellement de 400 mm

Pente de 5°



## pose adossée



Structure avec poteaux de 135 x 135 mm à sceller  
Hauteur du bandeau est de 182 mm  
Hauteur sous chéneau 2160 mm  
Pente 9%



## Le Bordelais

Panneaux sandwich de toiture isolé 16 ou 32 mm structure avec chevrons intérieur et extérieur RAL 9010.

Ou toiture polycarbonate de 32 mm d'épaisseur.

Chéneau et descente d'eau bas de pente.

Fourni avec kit de fixation et visserie.

### Dimensions :

largeurs (mm) : 2111 / 2609 / 3107 / 3580 / 4103 mm maxi

profondeurs (mm) : 1292 / 2520 / 3748 / 4976 / 6204 / 6950 mm maxi

Hauteur sous chéneau sur mesure :

(voir option)

jusqu'à 3100 mm = 3282 mm hors tout

Si store :

jusqu'à 3000 mm = 3182 mm hors tout

### Sur mesure disponible :

En dehors des dimensions standards, nous pouvons réaliser du sur mesure.

Au delà des mesures maximales, nous vous proposerons de passer sur deux modules d'abris juxtaposés.

### Options :







- LED grande intensité (2 barres pegaso de 400 mm + transformateur + détecteur)
- 2 barres pegaso supplémentaires de 400 mm
- Kit alimentation LED 5 / 10 / 15 / 20 ml mono-couleur
- Rouleau LED blanc neutre 7 ml IP65 10w/ml + diffuseur
- Forfait éclairage LED RGB
- Poteau avec platines
- Rajout poteau intermédiaire (sans évacuation d'eau pluviale)
- Suppression poteau d'angle
- Poteau déporté (maxi 1500 mm)
- Hauteur sous chéneau sur mesure (> à 2160 mm jusqu'à 2550 mm)
- (> à 2550 mm jusqu'à 2950 mm)
- (> à 2950 mm jusqu'à 3100 mm)

# La pergola Tendance

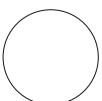
Entrons dans la collection **Tendance**, une gamme accessible de pergolas limitée à l'essentiel, concentrée sur la fonctionnalité. La conception de cette gamme respecte les objectifs économiques.

- Glycine
- Déco
- Manuelle
- Toile rétractable

## COLORIS STANDARDS

 RAL 7016 givré	 RAL 9010 givré
 Noir 2100 sablé	 RAL 2900 givré
 RAL 7039 givré	 RAL 9007 givré
 Marron 0477 givré	 RAL 7040 givré

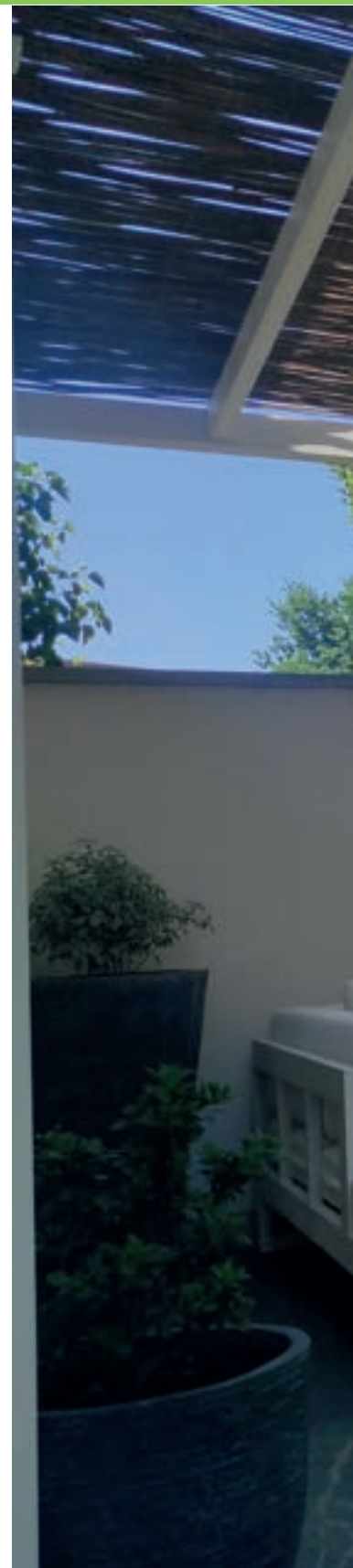



Structure avec 4 poteaux 105 x 105 mm à sceller  
Traverse intermédiaire 94 x 94 mm  
Fixation des traverses par pattes équerres  
Platine de fixation au sol de 200 x 200 mm  
épaisseur 10 mm avec manchon soudé  
Hauteur hors tout 2500 mm



## Le brise soleil

Toiture lames fixes sans pieds avec fixation murale par tirants ou pose sur poteaux 2 ou 4 105 x 105 mm.

3 lames disponibles :

- Lame trapèze, entre-axe lames de 170 mm
- Lame ogive, entre-axe lames de 120 mm
- Lame droite entre-axe lames de 120 mm

Structure sur deux pieds

Hauteur de la poutre périphérique est de 135 mm

Hauteur sous poutre en standard 2160 mm





Structure maintenue par deux tirants fixés au mur  
Hauteur de la poutre périphérique est de 135 mm  
Hauteur sous poutre en standard 2160 mm



# La pergola Déco

## **Dimensions :**

Largeurs : 3000 / 3500 / 4000 mm max

Profondeurs : de 3000 à 6500 mm maxi

Hauteur hors tout 2500 mm

## **Option :**

- moins value par poteau en moins



# La pergola Glycine

## Dimensions :

Largeurs : 3000 / 3500 / 4000 mm maxi

Profondeurs : de 3000 à 6500 mm maxi

Hauteur hors tout 2500 mm

## Options :

- moins value par poteau en moins



A photograph of a modern outdoor patio. The patio is covered by a pergola with a white frame and horizontal slats. The slats are spaced out, allowing sunlight to filter through and create a pattern of light and shadow on the patio floor. The patio floor is made of light-colored tiles. In the foreground, there is a dark wooden armchair with a white cushion. In the background, there is a dark wooden sofa with white cushions and a small table. A green wall with a textured surface is visible in the background. The overall atmosphere is bright and modern.

Structure avec 4 poteaux 135 x 135 mm à sceller  
Hauteur sous chéneau 2160 mm  
Hauteur totale 2340 mm sans réhausse  
Hauteur totale 2472 mm avec réhausse



# La pergola manuelle à lames orientables

Pour des budgets plus serrés, ou des installations sans accès à l'électricité, Closura propose sa pergola alu bioclimatique en version manuelle.

Lames tubulaires avec inclinaison jusqu'à 140°, entrainement de l'ouverture par l'axe central de la lame.

## Dimensions :

largeurs (mm) : 2500 / 3000 / 3500 / 4000 mm maxi

profondeurs (mm) : 2550 à 4950 mm maxi

Hauteur sous chéneau : 2160 mm

Hauteur totale hors tout 2340 mm

Hauteur sous chéneau sur mesure :

(voir option)

jusqu'à 3100 mm = 3412 mm hors tout

Si store :

jusqu'à 3000 mm = 3312 mm hors tout

## Options :

- LED grande intensité (2 barres pegaso de 400 mm + transformateur)
- 2 barres pegaso supplémentaires de 400 mm
- Kit alimentation 200w + 1 câble 4 sorties + émetteur 5 canaux
- Rouleaux LED blanc neutre 4 / 5 / 6 / 7 ml IP65 10w/ml + diffuseur
- Câble de liaison 4 / 6 ml
- Forfait éclairage LED RGB (60 LEDS ml)

- Rouleaux LED blanc neutre 4 / 5 / 6 / 7 ml IP65 10w/ml + diffuseur
- Câble de liaison 4 / 6 ml
- Forfait éclairage LED RGB (60 LEDS ml)
- Support LED déporté
- Capteur de vent (obligatoire si store)
- Télécommande supplémentaire
  - 1 canal
  - 5 canaux
- Réhausse
- Poteau avec platines
- Rajout poteau intermédiaire (sans évacuation d'eau pluviale)
- Suppression poteau d'angle
- Poteau déporté (maxi 1500 mm)
- Hauteur sous chéneau sur mesure :
  - (> à 2160 mm jusqu'à 2550 mm)
  - (> à 2550 mm jusqu'à 2950 mm)
  - (> à 2950 mm jusqu'à 3100 mm)
- Store zip screen
- Tôle déco panneau fixe
- Fermeture coulissante en lames pleines



**RAL 7016**  
givré

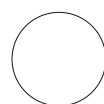

**RAL 9010**  
givré



# La pergola toile rétractable pose libre ou adossée

Structure périphérique 4 poteaux 105 x 105 mm.  
Platines de fixation au sol de 200 x 200 mm, avec manchon soudé.  
Assemblage par dé aluminium de 100 x 100 mm épaisseur 4 mm.  
Toile Serge Ferrari unie.  
Manoeuvre électrique centrale IO avec capteur de vent.

## Dimensions :

largeurs (mm) : 3000 / 3500 / 4000 mm maxi  
profondeurs (mm) : 3000 / 3500 / 4000 mm maxi

Hauteur sous chéneau sur mesure :  
(voir option)  
jusqu'à 3100 mm = 3412 mm hors tout

Si store :  
jusqu'à 3000 mm = 3312 mm hors tout

## Option :

- Moins value par poteau en moins

## COLORIS STANDARDS



RAL 7016  
givré

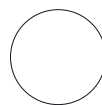

RAL 9010  
givré



Noir 2100  
sablé



RAL 2900  
givré



RAL 7039  
givré





# La pergola bioclimatique ONE

Découvrez la collection **ONE**, une gamme accessible de pergolas limitée à l'essentiel, concentrée sur la fonctionnalité. La conception de cette gamme respecte les objectifs économiques.

- Pergola bioclimatique ONE
- Pergola bioclimatique ONE tubulaire

## COLORIS STANDARDS

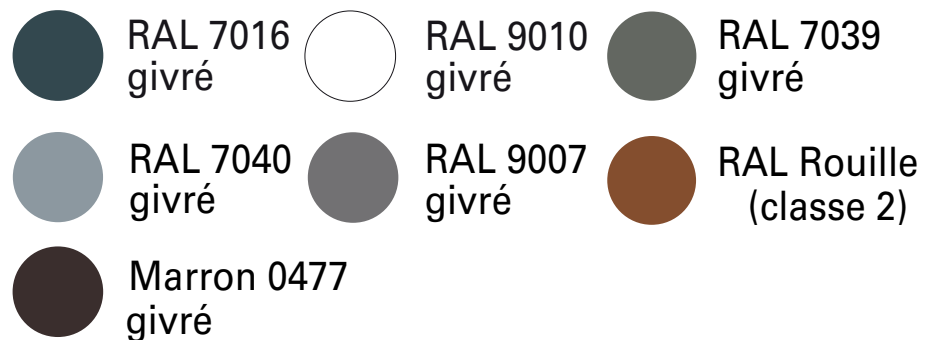

## COLORIS OPTIONS





# La pergola bioclimatique ONE

Essai au vent de type rafale 238 km/h  
Rapport CSTB N°EN-CAPE15-200C-vo /  
pergola 4000 x 4000 mm 2 poteaux adossés à un bâtiment

## Dimensions :

largeurs : de 2750 à 4500 mm maxi  
profondeurs : de 2915 à 4930 mm maxi  
hauteur sous chéneau : 2500 mm  
Hauteur totale 2682 mm  
Hauteur totale si réhausse

**Pour les pergolas > 4000 mm de largeur il faut 2 vérins**

**Pour les pergolas < 4000 mm de largeur il faut 1 vérin, cependant nous avons constaté un léger vrillage de 30 mm maxi avec lame simple.**

**Si vous ne souhaitez pas de déformation il faut donc un 2ème vérin. Il peut y avoir une flèche visible entre la 1ère et la 2ème lame pouvant aller jusqu'à 20 mm.**

## Options :

- LED grande intensité (2 barres pegaso de 400 mm + transformateur)
- 2 barres pegaso supplémentaires de 400 mm
- Kit alimentation 200w + 1 câble 4 sorties + émetteur 5 canaux
- Rouleaux LED blanc neutre 4 / 5 / 6 / 7 ml IP65 10w/ml + diffuseur

- Câble de liaison 4 / 6 ml
- Forfait éclairage LED RGB (60 LEDS ml)
- Support LED déporté
- Capteur de vent (obligatoire si store)
- Capteur de pluie
- Capteur de température
- Télécommande supplémentaire
  - 1 canal
  - 5 canaux
- Chauffage 3000 W infrarouge
- Prise électrique à 1 m du sol
- 2 prises USB à 1 m du sol
- Réhausse
- Cache vis et câbles si 1 vérin
- Cache vis et câbles si 2 vérins
- Deuxième vérin
- Lames sublimées aspect bois RAL Gold
- Lames Dank « Design by DANK ARCHITECTES » (voir pages 17 à 19)
- Poteau avec platines
- Rajout poteau intermédiaire (sans évacuation d'eau pluviale)
- Suppression poteau d'angle
- Poteau déporté (maxi 1500 mm)
- Hauteur sous chéneau sur mesure (> à 2500 mm jusqu'à 3000 mm)
- Store zip screen
- Tôle déco panneau fixe
- Fermeture coulissante en lames pleines
- Fermeture coulissante vitrée



Bandeau de 182 mm  
4 poteaux 135 x 135 mm à sceller  
Hauteur sous chéneau 2500 mm  
Hauteur totale 2682 mm  
Hauteur maxi sous chéneau 3000 mm  
Hauteur maxi possible hors tout 3182 mm  
Centrale IO de pilotage

Lame simple 193 x 48 mm RAL 9010 satiné

**LAME SIMPLE**  
pergola bioclimatique

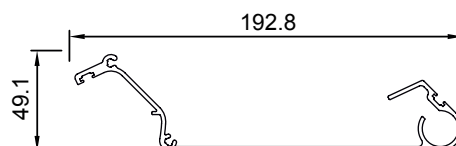



Bandeau de 182 mm  
4 poteaux 135 x 135 mm à sceller  
Hauteur sous chéneau 2500 mm  
Hauteur totale 2682 mm  
Hauteur maxi sous chéneau 3000 mm  
Hauteur maxi possible hors tout 3182 mm  
Centrale IO de pilotage

Lame tubulaire 193 x 48 mm RAL 9010 satiné

**LAME TUBULAIRE**  
pergola bioclimatique TUBULAIRE

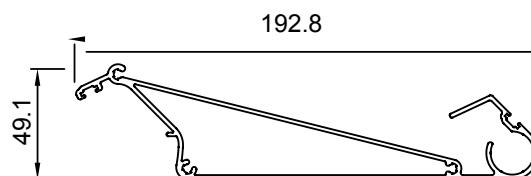



# La pergola bioclimatique ONE tubulaire



Essai au vent de type rafale 238 km/h  
Rapport CSTB N°EN-CAPE15-200C-vo /  
pergola 4000 x 4000 mm 2 poteaux adossés à un bâtiment

## Dimensions :

largeurs : de 2750 à 5000 mm maxi  
profondeurs : de 2915 à 4000 mm maxi  
hauteur sous chéneau : 2500 mm  
Hauteur totale 2682 mm

**Pour les pergolas > 4000 mm de largeur il faut 2 véris**

**Pour les pergolas < 4000 mm de largeur il faut 1 vérin, cependant nous avons constaté un léger vrillage de 30 mm maxi avec lame simple.**

**Si vous ne souhaitez pas de déformation il faut donc un 2ème vérin. Il peut y avoir une flèche visible entre la 1ère et la 2ème lame pouvant aller jusqu'à 20 mm.**

## Options :

- LED grande intensité (2 barres pegaso de 400 mm + transformateur)
- 2 barres pegaso supplémentaires de 400 mm
- Kit alimentation 200w + 1 câble 4 sorties + émetteur 5 canaux
- Rouleaux LED blanc neutre 4 / 5 / 6 / 7 ml IP65 10w/ml + diffuseur

- Câble de liaison 4 / 6 ml
- Forfait éclairage LED RGB (60 LEDS ml)
- Support LED déporté
- Capteur de vent (obligatoire si store)
- Capteur de pluie
- Capteur de température
- Télécommande supplémentaire
  - 1 canal
  - 5 canaux
- Chauffage 3000 W infrarouge
- Prise électrique à 1 m du sol
- 2 prises USB à 1 m du sol
- Réhausse
- Cache vis et câbles si 1 vérin
- Cache vis et câbles si 2 véris
- Deuxième vérin
- Lames sublimées aspect bois RAL Gold
- Lames Dank « Design by DANK ARCHITECTES » (voir pages 17 à 19)
- Poteau avec platines
- Rajout poteau intermédiaire (sans évacuation d'eau pluviale)
- Suppression poteau d'angle
- Poteau déporté (maxi 1500 mm)
- Hauteur sous chéneau sur mesure (> à 2500 mm jusqu'à 3000 mm)
- Store zip screen
- Tôle déco panneau fixe
- Fermeture coulissante en lames pleines
- Fermeture coulissante vitrée



Hauteur sous chéneau de 2207 mm  
Pose sur poteaux avec platines 105 x 105 mm  
Clairevoie latérale 2 côtés en lames 250 x 15 mm



# LA BOX D'ÉTÉ

La Box Tendance

Toiture ISOTOIT 32 mm

Découvrez la collection **Tendance**, une gamme accessible de cuisine d'été limitée à l'essentiel, concentrée sur la fonctionnalité. La conception de cette gamme respecte les objectifs économiques.

## COLORIS STANDARDS



RAL 7016  
givré

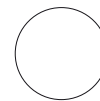

RAL 9010  
givré

# Box Tendance

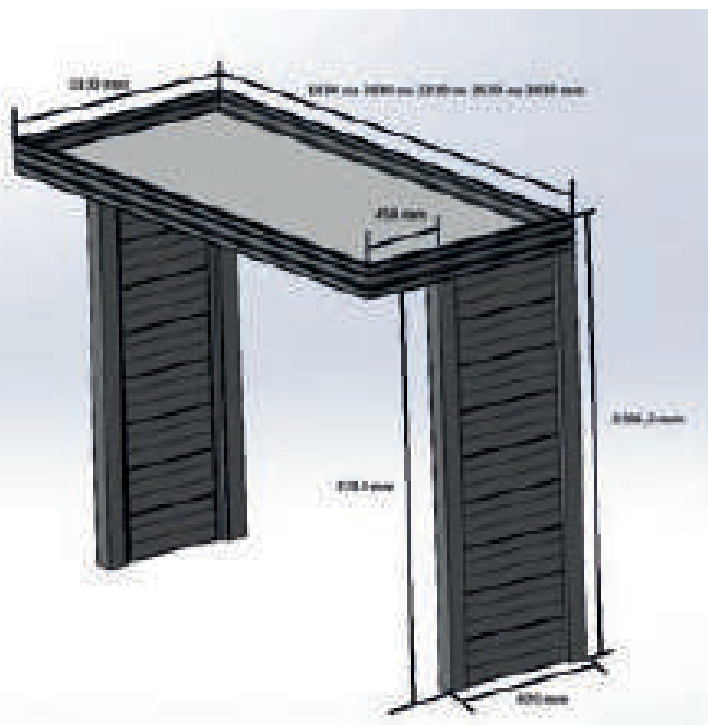

## Dimensions :

profondeur : 1330 mm / largeur : 1830 à 3030 mm  
Hauteur sous chéneau 2214 mm  
Bandeau de 182 mm de hauteur  
4 poteaux 105 x 105 mm avec platines  
Toiture ISOTOIT de 32 mm  
Clairevoie latérale en lames de 250 x 15 mm

## Options :

- LED pegaso
- Clairevoie de fond (lames pleines)
- Store zip screen avec coffre de 110 x 110 cm toile 0% (opaque)  
toutes hauteurs (hors télécommande)
- Télécommande 1 canal
- Télécommande 5 canaux (store et LED)

# Box Tendance Bar

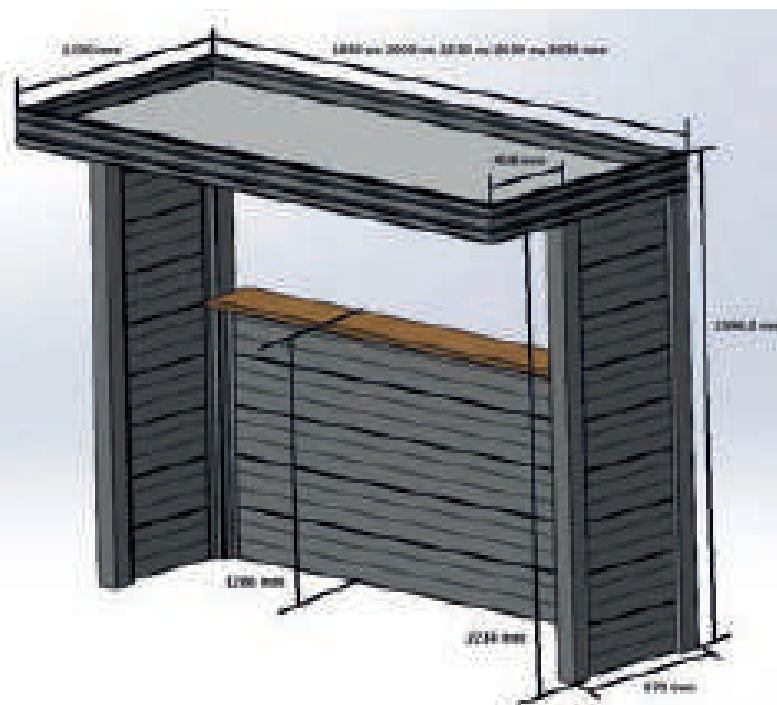

La **Box Tendance Bar** est agrémentée d'une demie clairevoie de fond en lames de 250 x 15 mm et d'un plateau en bois type « exotique »

## Option supplémentaire :

- Store zip au dessus du bar avec coffre de 90 x 110 cm

## DIMENSIONS DES MODULES DE CUISINES

- **ONE 1.6** : 1600 x 620
- **ONE 1.8** : 1800 x 620
- **ONE 2.0** : 2000 x 620
- **ONE 2.4** : 2400 x 620
- **ONE 2.8** : 2800 x 620

A modern, minimalist white bar structure is situated on a wooden deck next to a swimming pool. The bar features a wooden countertop and a white frame with horizontal slats. Three metal stools are positioned in front of the bar. The background shows lush greenery and a white wall. The scene is set during the day with soft lighting.

Hauteur sous chéneau de 2207 mm  
Pose sur poteaux avec platines 105 x 105 mm  
Clairevoie latérale 2 côtés en lames 250 x 15 mm





### L'aluminium : matériau recyclable

En effet il est 100% recyclable, sans perte de ses qualités physico-chimiques.



### Structure et design

Les profilés constitutifs de nos carports, pergolas et box d'été sont de forte section, ce qui confère solidité et esthétique.

## COTES DES PROFILÉS TENDANCE

### **CARPORT SAMBAÏA ISOTOIT 32 MM**

Panneaux sandwich de toiture isolé 32 mm intérieur et extérieur RAL 9010  
Chéneau et descente d'eau bas de pente  
Côtes des panneaux en longueur et largeur sans recoupe sur poutres intermédiaires  
Capot serreur plat périphérique maintient de plaque 55 mm  
4 poteaux 100 x 100 mm à sceller

### **CARPORT SAMBAÏA ISOTOIT 65 MM**

Cornière périphérique de 107 mm au RAL de la structure  
Panneaux sandwich de toiture isolé 65 mm autoportant intérieur et extérieur RAL 9010  
Chéneau et descente d'eau bas de pente  
Côtes des panneaux en longueur et largeur sans recoupe avec clés de jonction  
4 poteaux 100 x 100 mm à sceller

### **CARPORT SAMBAÏA BAC ACIER**

bac acier isolé 60 ou 80 mm intérieur et extérieur RAL 9010  
Chéneau et descente d'eau en bas de pente  
Côtes des panneaux en longueur et largeur sans recoupe

### **PERGOLA ONE**

Chéneau + poutre : bandeau de 182 x 135 mm  
Lame simple 193 x 48 mm RAL 9010 satiné  
Poteau 135 x 135 mm  
4 poteaux 135 x 135 mm à sceller

### **PERGOLA ONE TUBULAIRE**

Chéneau + poutre : bandeau de 182 x 135 mm  
Lame tubulaire 193 x 48 mm RAL 9010 satiné  
4 poteaux 135 x 135 mm à sceller

### **BOX TENDANCE**

Bandeau de 182 mm de hauteur  
4 poteaux 105 x 105 mm avec platines  
Toiture ISOTOIT de 32 mm  
Clairevoie latérale en lames de 250 x 15 mm

### **BOX TENDANCE BAR**

Bandeau de 182 mm de hauteur  
4 poteaux 105 x 105 mm avec platines  
Toiture ISOTOIT de 32 mm  
Clairevoie latérale en lames de 250 x 15 mm  
Demie clairevoie de fond en lames de 250 x 15 mm  
Plateau en bois type « exotique »





# Le carport Club

Découvrez la collection **Club**, une gamme de carports, de pergolas et box d'été alliant esthétique et fonctionnalité dans l'authenticité du savoir faire des menuisiers : rigidité, combinaison de profilés et un grand choix de coloris.

- Le Rochelais
- Le Nantais
- Le Lyonnais
- L'Arcachonnais

## COLORIS STANDARDS



RAL 7016  
givré

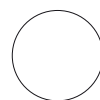

RAL 9010  
givré



RAL 7039  
givré



RAL 7040  
givré



RAL 9007  
givré



RAL Rouille  
(classe 2)



Marron 0477  
givré

## COLORIS OPTIONS



+10%  
Noir 2100  
sablé



+10%  
RAL 2900  
givré

**autres coloris  
sur demande  
+ 20%**

A white car is parked under a modern wooden pergola structure. The pergola has a dark grey canopy and is supported by thick wooden posts. The background shows a green lawn, trees, and a modern building with a grey roof. The car has a 'closura' logo on the front bumper.

Structure avec poteaux de 135 x 135 mm à sceller  
Hauteur sous chéneau 2160 mm  
Hauteur totale avec réhausse est de 2472 mm et sans de 2342 mm  
Hauteur du bandeau avec réhausse est de 312 mm et sans 182 mm  
Hauteur totale maximale 3412 mm

# Le Rochelais toiture isotoit de 65 mm

Panneaux sandwich de 65 mm d'épaisseur autoportants avec clés de jonction.

## Dimensions :

largeurs : 2630 / 3130 / 3630 / 4130 / 4630 mm  
maxi

profondeurs : 1360 / 2560 / 3760 / 4960 / 6160 /  
7200 mm maxi

hauteur sous chéneau : 2160 mm

Hauteur totale 2342 mm sans réhausse ou  
2472 mm avec réhausse

Hauteur sous chéneau sur mesure :  
(voir option)

jusqu'à 3100 mm = 3412 mm hors tout

Si store :

jusqu'à 3000 mm = 3312 mm hors tout

## Sur mesure disponible :

En dehors des dimensions standards, nous  
pouvons réaliser du sur mesure.

Au delà des mesures maximales, nous vous  
proposerons de passer sur deux modules  
d'abris juxtaposés.

## Options :

- LED grande intensité (2 barres pegaso de  
400 mm + transformateur + détecteur)
- 2 barres pegaso supplémentaires de  
400 mm
- Kit alimentation LED 5 / 10 / 15 / 20 ml  
mono-couleur
- Rouleau LED blanc neutre 7 ml IP65  
10w/ml + diffuseur
- Forfait éclairage LED RGB
- Poteau avec platines
- Rajout poteau intermédiaire (sans  
évacuation d'eau pluviale)
- Suppression poteau d'angle
- Poteau déporté (maxi 1500 mm)
- Hauteur sous chéneau sur mesure  
(> à 2160 mm jusqu'à 2550 mm)  
(> à 2550 mm jusqu'à 2950 mm)  
(> à 2950 mm jusqu'à 3100 mm)
- Store zip screen
- Tôle déco panneau fixe
- Fermeture coulissante en lames pleines
- Fermeture coulissante vitrée



## Le Nantais

Panneaux en polycarbonate alvéolaire de 120 mm de large (11 parois traitées UV 2 faces) transparent incolore de 32 mm d'épaisseur ou ISOTOIT 16 mm ou 32 mm.  
Posés sur chevrons aluminium porteurs, de conception chevron épine + serreur supérieur isolé pour limiter la condensation.

### Dimensions :

largeurs : 2580 / 3080 / 3580 maxi  
profondeurs : 1510 / 2738 / 3966 / 5194 / 6422 / 7200 maxi  
hauteur sous chéneau : 2160 mm  
Hauteur totale 2342 mm sans réhausse ou 2472 mm avec réhausse

Hauteur sous chéneau sur mesure :  
(voir option)  
jusqu'à 3100 mm = 3412 mm hors tout

Si store :  
jusqu'à 3000 mm = 3312 mm hors tout

### Sur mesure disponible :

En dehors des dimensions standards, nous pouvons réaliser du sur mesure.  
Au delà des mesures maximales, nous vous proposerons de passer sur deux modules d'abris juxtaposés.

### Options :

- LED grande intensité (2 barres pegaso de 400 mm + transformateur + détecteur)
- 2 barres pegaso supplémentaires de 400 mm
- Kit alimentation LED 5 / 10 / 15 / 20 ml mono-couleur
- Rouleau LED blanc neutre 7 ml IP65 10w/ml + diffuseur
- Forfait éclairage LED RGB
- Poteau avec platines
- Rajout poteau intermédiaire (sans évacuation d'eau pluviale)
- Suppression poteau d'angle
- Poteau déporté (maxi 1500 mm)
- Hauteur sous chéneau sur mesure  
(> à 2160 mm jusqu'à 2550 mm)  
(> à 2550 mm jusqu'à 2950 mm)  
(> à 2950 mm jusqu'à 3100 mm)
- Store zip screen
- Tôle déco panneau fixe
- Fermeture coulissante en lames pleines
- Fermeture coulissante vitrée



Structure avec poteaux de 135 x 135 mm à sceller  
Hauteur sous chéneau 2160 mm  
Hauteur totale avec réhausse est de 2472 mm et sans de 2342 mm  
Hauteur du bandeau avec réhausse est de 312 mm et sans 182 mm  
Hauteur totale maximale 3412 mm



Structure avec poteaux de 135 x 135 mm à sceller  
Hauteur sous chéneau 2160 mm  
Hauteur totale avec réhausse est de 2472 mm et sans de 2342 mm  
Hauteur du bandeau avec réhausse est de 312 mm et sans 182 mm  
Hauteur totale maximale 3412 mm

# Le Lyonnais

Panneaux polycarbonate 32 mm translucide et isotoit 32 mm.  
 Posés sur chevrons aluminium porteurs, de conception chevron épine + serreur supérieur isolé pour limiter la condensation.

## Dimensions :

largeurs : 2580 / 3080 / 3580 maxi  
 profondeurs : 3966 / 5194 / 6422 / 7200 mm maxi  
 hauteur sous chéneau : 2160 mm  
 Hauteur totale 2342 mm sans réhausse ou 2472 mm avec réhausse

Hauteur sous chéneau sur mesure :  
 (voir option)  
 jusqu'à 3100 mm = 3412 mm hors tout

Si store :  
 jusqu'à 3000 mm = 3312 mm hors tout

## Sur mesure disponible :

En dehors des dimensions standards, nous pouvons réaliser du sur mesure.

Au delà des mesures maximales, nous vous proposerons de passer sur deux modules d'abris juxtaposés.

## Options :

- LED grande intensité (2 barres pegaso de 400 mm + transformateur + détecteur)
- 2 barres pegaso supplémentaires de 400 mm
- Kit alimentation LED 5 / 10 / 15 / 20 ml mono-couleur
- Rouleau LED blanc neutre 7 ml IP65 10w/ml + diffuseur
- Forfait éclairage LED RGB
- Poteau avec platines
- Rajout poteau intermédiaire (sans évacuation d'eau pluviale)
- Suppression poteau d'angle
- Poteau déporté (maxi 1500 mm)
- Hauteur sous chéneau sur mesure  
 (> à 2160 mm jusqu'à 2550 mm)  
 (> à 2550 mm jusqu'à 2950 mm)  
 (> à 2950 mm jusqu'à 3100 mm)
- Store zip screen
- Tôle déco panneau fixe
- Fermeture coulissante en lames pleines
- Fermeture coulissante vitrée







## L' Arcachonnais

Panneaux isotoit de 65 mm d'épaisseur autoportants avec clés de jonction.  
Box en panneaux sandwich 40 x 40 mm.

### Dimensions :

largeurs : 2630 / 3130 / 3630 / 4130 / 4630 mm maxi  
profondeurs carport & box : 3760-1360 / 3760-2560 /  
3760-3760 / 4960-1460 / 4960-2560 / 4960-3760 / 6160-  
1360 / 6160-2560 / 6160-3760 mm maxi  
hauteur sous chéneau : 2160 mm  
Hauteur totale avec réhausse est de 2342 mm ou 2472 mm  
avec réhausse

### Options :

- LED grande intensité (2 barres pegaso de 400 mm + transformateur + détecteur)
- 2 barres pegaso supplémentaires de 400 mm
- Kit alimentation LED 5 / 10 / 15 / 20 ml mono-couleur
- Rouleau LED blanc neutre 7 ml IP65 10w/ml + diffuseur
- Forfait éclairage LED RGB
- Support LED déporté / mètre
- Poteau avec platines
- Rajout poteau intermédiaire (sans évacuation d'eau pluviale)
- Suppression poteau d'angle
- Poteau déporté (maxi 1500 mm)
- Hauteur sous chéneau sur mesure (entre 2160 et 2500 mm) (entre 2501 et 3000 mm)
- Store zip screen
- Tôle déco panneau fixe
- Fermeture coulissante en lames pleines
- Fermeture coulissante vitrée

# L' Arcachonnais





Structure avec poteaux de 135 x 135 mm à sceller  
Hauteur sous chéneau 2160 mm  
Hauteur du bandeau avec réhausse est de 312 mm et sans 182 mm  
Hauteur totale maximale 3412 mm



## Le Strasbourgeois

Isotoit autoportant de 65 mm. Structure avec poteaux de 135 x 135 mm.  
 Box en panneaux sandwich de 40 mm d'épaisseur.  
 Porte coulissante pleine.

**Possibilité de panneaux solaires.**

### Dimensions :

largeurs : 2630 / 3130 / 3630 / 4130 / 4630 mm  
 maxi  
 profondeurs : 1360 / 2560 / 3760 mm maxi  
 hauteur sous chéneau : 2160 mm  
 Hauteur totale hors tout de 2342 mm

### Options :

- LED grande intensité (2 barres pegaso de 400 mm + transformateur + détecteur)
- 2 barres pegaso supplémentaires de 400 mm
- Kit alimentation LED 5 / 10 / 15 / 20 ml mono-couleur
- Rouleau LED blanc neutre 7 ml IP65 10w/ml + diffuseur
- Forfait éclairage LED RGB
- Support LED déporté / mètre



## Le Mulhouse

Bac acier de 40 mm d'épaisseur. Structure avec poteaux de 135 x 135 mm.  
Box en panneaux sandwich de 40 mm d'épaisseur.  
Porte coulissante pleine.

**Possibilité de panneaux solaires.**

### **Dimensions :**

largeurs : 2680 / 3180 / 3680 / 4180 / 4680 mm  
maxi  
profondeurs : 1100 / 2100 / 3100 mm maxi  
hauteur sous chéneau : 2160 mm  
Hauteur totale hors tout de 2342 mm

### **Options :**

- LED grande intensité (2 barres pegaso de 400 mm + transformateur + détecteur)
- 2 barres pegaso supplémentaires de 400 mm
- Kit alimentation LED 5 / 10 / 15 / 20 ml mono-couleur
- Rouleau LED blanc neutre 7 ml IP65 10w/ml + diffuseur
- Forfait éclairage LED RGB
- Support LED déporté / mètre





# La pergola bioclimatique Club

Découvrez la collection **Club**, une gamme de pergolas alliant esthétique et fonctionnalité dans l'authenticité du savoir faire des menuisiers : rigidité, combinaison de profilés et un grand choix de coloris.

- Le Cap
- Le Cap tubulaire

## COLORIS STANDARDS

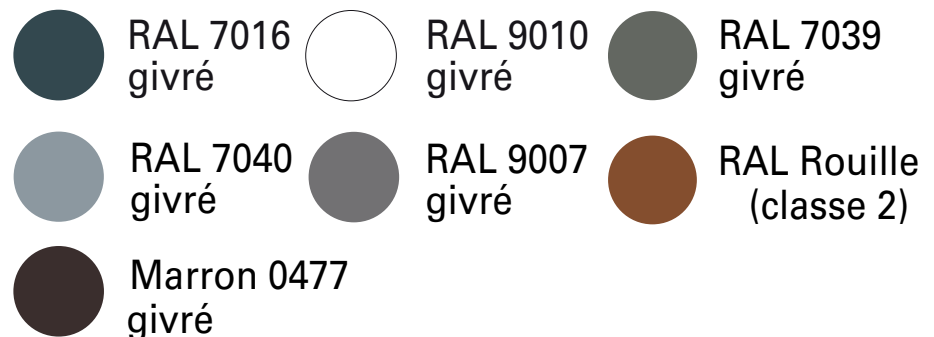

## COLORIS OPTIONS





## La pergola bioclimatique Le Cap

Essai au vent de type rafale 238 km/h  
Rapport CSTB N°EN-CAPE15-200C-vo /  
pergola 4000 x 4000 mm 2 poteaux adossés à un  
bâtiment

### Dimensions :

largeurs : de 2750 à 4500 mm maxi  
profondeurs : de 2915 à 7100 mm maxi  
hauteur sous chéneau : 2500 mm  
hauteur totale hors tout 2812 mm

Hauteur sous chéneau sur mesure :  
(voir option)  
jusqu'à 3100 mm = 3412 mm hors tout

Si store ou tôle déco:  
jusqu'à 3000 mm = 3312 mm hors tout

**Pour les pergolas > 4000 mm de largeur il faut 2  
vérins**

**Pour les pergolas < 4000 mm de largeur il faut 1  
vérin, cependant nous avons constaté un léger  
vrillage de 30 mm maxi avec lame simple.**

**Si vous ne souhaitez pas de déformation  
il faut donc un 2ème vérin. Il peut y avoir une  
flèche visible entre la 1ère et la 2ème lame  
pouvant aller jusqu'à 20 mm.**

### Options :

- LED grande intensité (2 barres pegaso de 400 mm + transformateur)
- 2 barres pegaso supplémentaires de 400 mm

- Kit alimentation 200w + 1 câble 4 sorties + émetteur 5 canaux
- Rouleaux LED blanc neutre 4 / 5 / 6 / 7 ml IP65 10w/ml + diffuseur
- Câble de liaison 4 / 6 ml
- Forfait éclairage LED RGB (60 LEDS ml)
- Support LED déporté
- Capteur de vent (obligatoire si store)
- Capteur de pluie
- Capteur de température
- Télécommande supplémentaire
  - 1 canal
  - 5 canaux
- Chauffage 3000 W infrarouge
- Prise électrique à 1 m du sol
- 2 prises USB à 1 m du sol
- Réhausse
- Cache vis et câbles si 1 vérin
- Cache vis et câbles si 2 vérins
- Deuxième vérin
- Lames sublimes aspect bois RAL Gold
- Lames Dank « Design by DANK ARCHITECTES » (voir pages 17 à 19)
- Poteau avec platines
- Rajout poteau intermédiaire (sans évacuation d'eau pluviale)
- Suppression poteau d'angle
- Poteau déporté (maxi 1500 mm)
- Hauteur sous chéneau sur mesure (> à 2500 mm jusqu'à 3000 mm)
- Store zip screen
- Tôle déco panneau fixe
- Fermeture coulissante en lames pleines
- Fermeture coulissante vitrée







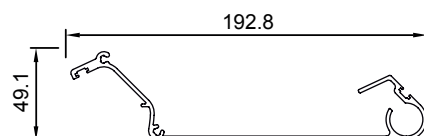

Lame simple 193 x 48 mm RAL 9010 satiné

LAME SIMPLE  
pergola bioclimatique



A modern outdoor patio area featuring a pergola structure with a wooden deck. The pergola has a light-colored, horizontally-slatted roof and a thick, square post. The deck is made of light-colored wood planks. In the foreground, there are several outdoor armchairs with light-colored cushions and wooden frames. To the left, there is a planter box with purple flowers and a small palm tree. The background shows a house with a grey wall and a window, and a green lawn with trees in the distance.

Structure avec poteaux de 135 x 135 mm à sceller  
Chéneau + double poutres : bandeau de 312 mm  
Hauteur sous chéneau 2500 mm  
Hauteur standard totale 2812 mm  
Hauteur maxi possible hors tout 3412 mm  
Centrale IO de pilotage



# La pergola bioclimatique

## Le Cap tubulaire

Essai au vent de type rafale 238 km/h  
Rapport CSTB N°EN-CAPE15-200C-vo /  
pergola 4000 x 4000 mm 2 poteaux adossés à un bâtiment

### Dimensions :

largeurs : de 2750 à 5000 mm maxi  
profondeurs : de 2915 à 7100 mm maxi  
hauteur sous chéneau : 2500 mm  
Hauteur totale 2812 mm

Hauteur sous chéneau sur mesure :  
(voir option)  
jusqu'à 3100 mm = 3412 mm hors tout

Si store ou tôle déco:  
jusqu'à 3000 mm = 3312 mm hors tout

**Pour les pergolas > 4000 mm de largeur il faut 2 vérins**  
**Pour les pergolas < 4000 mm de largeur il faut 1 vérin,**  
**cependant nous avons constaté un léger vrillage de**  
**30 mm maxi avec lame simple.**

**Si vous ne souhaitez pas de déformation il faut donc**  
**un 2ème vérin. Il peut y avoir une flèche visible entre la**  
**1ère et la 2ème lame pouvant aller jusqu'à 20 mm.**

### Options :

- LED grande intensité (2 barres pegaso de 400 mm + transformateur)
- 2 barres pegaso supplémentaires de 400 mm
- Sur demande spots intégrés dans les lames

- Kit alimentation 200w + 1 câble 4 sorties + émetteur 5 canaux
- Rouleaux LED blanc neutre 4 / 5 / 6 / 7 ml IP65 10w/ml + diffuseur
- Câble de liaison 4 / 6 ml
- Forfait éclairage LED RGB (60 LEDS ml)
- Support LED déporté
- Capteur de vent (obligatoire si store)
- Capteur de pluie
- Capteur de température
- Télécommande supplémentaire
- 1 canal
- 5 canaux
- Chauffage 3000 W infrarouge
- Prise électrique à 1 m du sol
- 2 prises USB à 1 m du sol
- Réhausse
- Cache vis et câbles si 1 vérin
- Cache vis et câbles si 2 vérins
- Deuxième vérin
- Lames sublimées aspect bois RAL Gold
- Lames Dank « Design by DANK ARCHITECTES » (voir pages 17 à 19)
- Poteau avec platines
- Rajout poteau intermédiaire (sans évacuation d'eau pluviale)
- Suppression poteau d'angle
- Poteau déporté (maxi 1500 mm)
- Hauteur sous chéneau sur mesure (> à 2500 mm jusqu'à 3000 mm)
- Store zip screen
- Tôle déco panneau fixe
- Fermeture coulissante en lames pleines
- Fermeture coulissante vitrée



Structure avec poteaux de 135 x 135 mm à sceller  
Chéneau + double poutres : bandeau de 312 mm  
Hauteur sous chéneau 2500 mm  
Hauteur standard totale 2812 mm  
Hauteur maxi possible hors tout 3412 mm  
Centrale IO de pilotage

Lame tubulaire 193 x 48 mm RAL 9010 satiné

**LAME TUBULAIRE**  
pergola bioclimatique TUBULAIRE

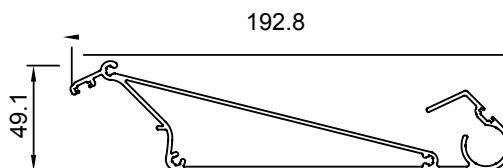



# LA BOX D'ÉTÉ

## La Box Club

Toiture ISOTOIT 32 mm

Découvrez la collection **Club**, une gamme de pergolas et box d'été alliant esthétique et fonctionnalité dans l'authenticité du savoir faire des menuisiers : rigidité, combinaison de profilés et un grand choix de coloris.

### COLORIS STANDARDS



RAL 7016  
givré



RAL 9010  
givré



RAL 7039  
givré



RAL 7040  
givré



RAL 9007  
givré



RAL Rouille  
(classe 2)



Marron 0477  
givré

### COLORIS OPTION



+10%  
Noir 2100  
sablé



+10%  
RAL 2900  
givré

**autres coloris  
sur demande  
+ 20%**

# Box Club



FABRICATION & LAQUAGE - FABRICATION & LAQUAGE -  
**GARANTIE**  
**25 ANS**  
- FABRICATION & LAQUAGE - FABRICATION & LAQUAGE -

## Dimensions :

profondeur : 1330 mm / largeur : 2140 à 3190 mm  
Hauteur sous chéneau 2230 mm  
Bandeau de 182 mm de hauteur  
4 poteaux 135 x 135 mm avec platines  
Toiture ISOTOIT de 32 mm 2 faces 9010  
Clairevoie latérale en lames de 163 x 25 mm

## Options :

- LED pegaso
- Clairevoie de fond (lames pleines)
- Store zip screen avec coffre de 110 x 110 cm toile 0% (opaque) toutes hauteurs (hors télécommande)
- Volet roulant avec coffre de 170 x 170 cm toutes hauteurs
- Télécommande 1 canal
- Télécommande 5 canaux (store et LED)
- Prise électrique à distance d'un point d'eau
- 2 prises USB à distance d'un point d'eau

- Remplissage sublimé bardage aspect bois sans liseré 1 face latérale
- Remplissage sublimé bardage aspect bois avec liseré 1 face latérale
- Remplissage sublimé bardage aspect bois sans liseré 2 faces latérales
- Remplissage sublimé bardage aspect bois avec liseré 2 faces latérales
- Bar : 1 côté latéral droit OU gauche
- Bar : 2 côtés latéraux droit ET gauche
- Délignage des lames hauteur spécifique

# Box Club Bar

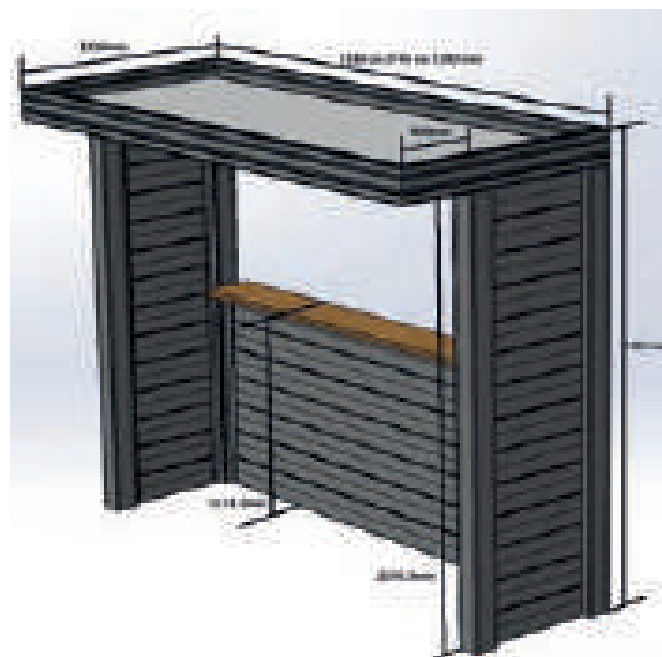

La **Box Club Bar** est agrémentée d'une demie clairevoie de fond en lames de 163 x 25 mm et d'un plateau en bois type « exotique »

## Option supplémentaire :

- Store zip au dessus du bar avec coffre de 90 x 110 cm
- Volet roulant au dessus du bar avec coffre de 170 x 170 cm toutes hauteurs



## DIMENSIONS DES MODULES DE CUISINES

- **Slim 1.8** : 1800 x 750
- **Slim 2.4** : 2400 x 750
- **Slim 2.9** : 2950 x 750
- **ONE 1.8** : 1800 x 620
- **ONE 2.4** : 2400 x 620
- **ONE 3.0** : 3000 x 620



Hauteur sous chéneau de 2230 mm  
Pose sur poteaux avec platines 135 x 135 mm  
Clairevoie latérale 2 côtés en lames 163 x 25 mm





### L'aluminium : matériau recyclable

En effet il est 100% recyclable, sans perte de ses qualités physico-chimiques.



### Structure et design

Les profilés constitutifs de nos carports, pergolas et box d'été sont de forte section, ce qui confère solidité et esthétique.

## COTES DES PROFILÉS CLUB

### **CARPORT LE NANTAIS**

Panneaux en polycarbonate alvéolaire de 120 mm de large (11 parois traitées UV 2 faces) transparent incolore de 32 mm d'épaisseur ou ISOTOIT 16 mm ou 32 mm  
4 poteaux 135 x 135 mm à sceller

### **CARPORT LE LYONNAIS**

Mix de panneaux polycarbonate 32 mm et isotoit 32 mm  
4 poteaux 135 x 135 mm à sceller

### **CARPORT LE ROCHELAIS**

Panneaux sandwich d'une largeur de 120 cm (polystyrène extrudé enveloppé par 2 couches d'aluminium laqué blanc) de 65 mm d'épaisseur autoportants avec clés de jonction  
4 poteaux 135 x 135 mm à sceller

### **L'ARCACHONNAIS**

Sur la base d'un carport Rochelais, mixé avec une box parois panneaux sandwich acier de 40 mm d'épaisseur et toiture isotoit autoportant de 65 mm et une porte coulissante pleine  
4 poteaux 135 x 135 mm à sceller

### **LE STRASBOURGEOIS**

Box parois panneaux sandwich acier de 40 mm d'épaisseur et toiture isotoit autoportant de 65 mm et une porte coulissante pleine  
4 poteaux 135 x 135 mm à sceller

### **LE MULHOUSE**

Box parois panneaux sandwich acier de 40 mm d'épaisseur et toiture bac acier autoportant de 40 mm et une porte coulissante pleine  
4 poteaux 135 x 135 mm à sceller

### **PERGOLA BIOCLIMATIQUE LE CAP**

Chéneau + double poutres : bandeau de 312 x 135 mm  
Lame tubulaire 193 x 48 mm RAL 9010 satiné  
4 poteaux 135 x 135 mm à sceller

### **PERGOLA BIOCLIMATIQUE LE CAP TUBULAIRE**

Chéneau + double poutres : bandeau de 312 x 135 mm  
Lame tubulaire 193 x 48 mm RAL 9010 satiné  
4 poteaux 135 x 135 mm à sceller

### **BOX D'ÉTÉ CLUB**

Bandeau de 182 mm de hauteur  
4 poteaux 135 x 135 mm avec platines  
Toiture ISOTOIT de 32 mm 2 faces 9010  
Clairevoie latérale en lames de 163 x 25 mm

### **BOX D'ÉTÉ CLUB BAR**

Bandeau de 182 mm de hauteur  
4 poteaux 135 x 135 mm avec platines  
Toiture ISOTOIT de 32 mm  
Clairevoie latérale en lames de 163 x 25 mm  
Demie clairevoie de fond en lames de 163 x 25 mm  
Plateau en bois type « exotique »



# Le carport Stark

Immersion dans la haute couture avec la gamme **Stark**.  
De grandes dimensions, finitions parfaites et robustesse.

## COLORIS STANDARDS

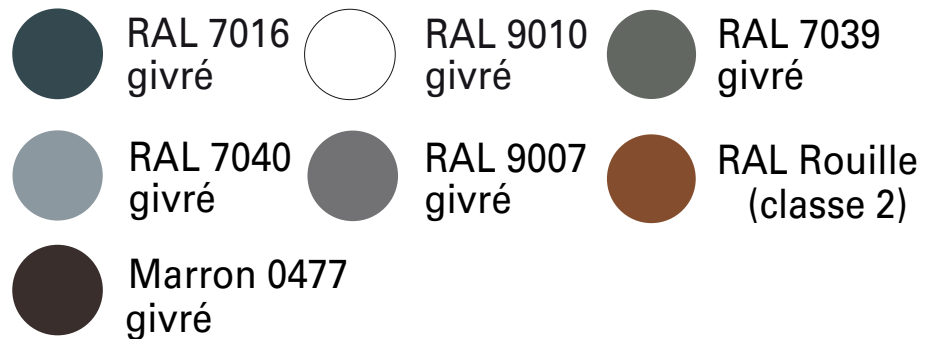

## COLORIS OPTIONS



# Le Réthais toiture isotoit à pente intégrée

Structure avec panneaux à pente intégrée de 122 à 203 mm selon les abaques,  
4 poteaux de hauteur 2160 mm en standard à sceller.

## Dimensions :

largeurs : 3157 / 3657 / 4157 / 5157 / 5657  
maxi

profondeurs : 1400 / 2600 / 3800 /  
5000 / 6200 / 7200 maxi

hauteur sous chéneau 2160 mm

hauteur standard totale 2472 mm

Hauteur sous chéneau sur mesure :

(voir option)

jusqu'à 3100 mm = 3412 mm hors tout

Si store ou tôle déco :

jusqu'à 3000 mm = 3312 mm hors  
tout

## Sur mesure disponible :

En dehors des dimensions standards,  
nous pouvons réaliser du sur mesure.

Au delà des mesures maximales, nous  
vous proposerons de passer sur  
deux modules d'abris juxtaposés.

## Options :

- LED grande intensité (2 barres  
pegaso de 400 mm + transformateur  
+ détecteur)
- 2 barres pegaso supplémentaires  
de 400 mm
- Kit alimentation LED 5 / 10 /  
15 / 20 ml mono-couleur
- Rouleau LED blanc neutre 7 ml  
IP65 10w/ml + diffuseur
- Forfait éclairage LED RGB
- Poteau avec platines
- Rajout poteau intermédiaire  
(sans évacuation d'eau pluviale)
- Suppression poteau d'angle
- Poteau déporté (maxi 1500 mm)
- Hauteur sous chéneau sur mesure  
(> à 2160 mm jusqu'à 2550 mm)  
(> à 2550 mm jusqu'à 2950 mm)  
(> à 2950 mm jusqu'à 3100 mm)
- Store zip screen
- Tôle déco panneau fixe
- Fermeture coulissante en lames  
pleines
- Fermeture coulissante vitrée





Structure avec poteaux de 135 x 135 mm à sceller  
Bandeau de 312 mm  
Hauteur sous chéneau 2160 mm  
Hauteur standard totale 2472 mm  
Hauteur maxi possible hors tout 3412 mm  
Centrale IO de pilotage











## Le Saint-Martin

Structure avec panneaux à pente intégrée de 122 à 203 mm selon les abaques, 4 poteaux de hauteur 2160 mm en standard à sceller.  
Porte coulissante pleine.

### Dimensions :

largeurs : 3157 / 3657 / 4157 / 4657 / 5157 / 5657  
mm maxi

profondeurs carport & box : 3800/1400 / 3800/2600 /  
3800/3800 / 5000/1400 / 5000/2600 / 5000/3800 /  
6200/1400 / 6200/2600 / 6200/3800 mm maxi

hauteur sous chéneau : 2160 mm

Hauteur totale avec réhausse est de 2342 mm ou  
2472 mm avec réhausse

### Options :

- LED grande intensité (2 barres pegaso de 400 mm + transformateur + détecteur)
- 2 barres pegaso supplémentaires de 400 mm
- Kit alimentation LED 5 / 10 / 15 / 20 ml mono-couleur
- Rouleau LED blanc neutre 7 ml IP65 10w/ml + diffuseur
- Forfait éclairage LED RGB
- Support LED déporté / mètre
- Poteau avec platines
- Rajout poteau intermédiaire (sans évacuation d'eau pluviale)
- Suppression poteau d'angle
- Poteau déporté (maxi 1500 mm)
- Hauteur sous chéneau sur mesure (entre 2160 et 2500 mm)  
(entre 2501 et 3000 mm)
- Store zip screen
- Tôle déco panneau fixe
- Fermeture coulissante en lames pleines
- Fermeture coulissante vitrée

# Le Saint-Martin

Structure avec poteaux de 135 x 135 mm à sceller  
Hauteur sous chéneau 2160 mm  
Hauteur du bandeau avec réhausse est de 312 mm et sans 182 mm  
Hauteur totale maximale 3412 mm





# La pergola bioclimatique Stark

Immersion dans la haute couture avec la gamme **Stark**.  
De grandes dimensions, finitions parfaites et robustesse.

- ONE rétractable
- Le Cap rétractable

## COLORIS STANDARDS



RAL 7016  
givré



RAL 9010  
givré



RAL 7039  
givré



RAL 7040  
givré



RAL 9007  
givré



RAL Rouille  
(classe 2)



Marron 0477  
givré

## COLORIS OPTIONS



+10%  
Noir 2100  
sablé



+10%  
RAL 2900  
givré

**autres coloris  
sur demande  
+ 20%**



# La pergola bioclimatique ONE rétractable

Essai au vent de type rafale 238 km/h  
Rapport CSTB N°EN-CAPE15-200C-vo /  
pergola 4000 x 4000 mm 2 poteaux adossés à un bâtiment

## Dimensions :

largeurs : de 1500 à 4000 mm maxi  
profondeurs : de 2037 à 6119 mm maxi  
hauteur sous chéneau : 2500 mm  
Hauteur maximale hors tout 3312 mm

**Fourni avec un capteur de température, une télécommande  
1 canal et une box Tahoma Switch**

## Options :

- LED grande intensité (2 barres pegaso de 400 mm + transformateur)
- 2 barres pegaso supplémentaires de 400 mm
- Kit alimentation 200w + 1 câble 4 sorties + émetteur 5 canaux
- Rouleaux LED blanc neutre 4 / 5 / 6 / 7 ml IP65 10w/ml + diffuseur
- Câble de liaison 4 / 6 ml
- Forfait éclairage LED RGB (60 LEDS ml)
- Support LED déporté
- Capteur de vent (obligatoire si store)
- Capteur de pluie

- Télécommande supplémentaire
  - 1 canal
  - 5 canaux
- Chauffage 3000 W infrarouge
- Prise électrique à 1 m du sol
- 2 prises USB à 1 m du sol
- Réhausse
- Lames sublimées aspect bois RAL Gold
- Lames Dank « Design by DANK ARCHITECTES »  
(voir pages 17 à 19)
- Poteau avec platines
- Rajout poteau intermédiaire (sans évacuation d'eau pluviale)
- Suppression poteau d'angle
- Poteau déporté (maxi 1500 mm)
- Hauteur sous chéneau sur mesure (> à 2500 mm jusqu'à 3000 mm)
- Passe câble si < 14 m<sup>2</sup>
- Passe câble si > 14 m<sup>2</sup>
- Store zip screen
- Tôle déco panneau fixe
- Fermeture coulissante en lames pleines
- Fermeture coulissante vitrée



Structure avec poteaux capotés 4 faces de 135 x 135 mm à sceller (option platine possible)  
Bandeau de 182 mm  
Hauteur sous chéneau 2500 mm  
Hauteur totale 2682 mm  
Hauteur maxi possible hors tout 3182 mm  
Centrale IO de pilotage  
Les lames rétractées offrent une ouverture de 2/3 de la surface du tablier



Lame tubulaire 193 x 48 mm

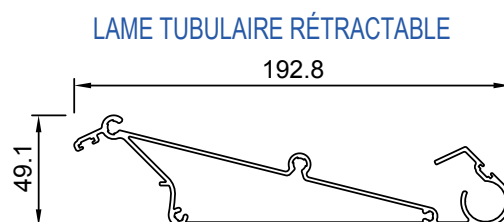



Structure avec poteaux capotés 4 faces de 135 x 135 mm à sceller (option platine possible)  
Bandeau de 312 mm  
Hauteur sous chéneau 2500 mm  
Hauteur standard totale 2812 mm  
Hauteur maxi possible hors tout 3312 mm  
Centrale IO de pilotage  
Les lames rétractées offrent une ouverture de 2/3 de la surface du tablier

# La pergola bioclimatique

## Le Cap rétractable

Essai au vent de type rafale 238 km/h  
 Rapport CSTB N°EN-CAPE15-200C-vo /  
 pergola 4000 x 4000 mm 2 poteaux adossés à un bâtiment

### Dimensions :

largeurs : de 1500 à 4000 mm maxi  
 profondeurs : de 2037 à 6119 mm maxi  
 hauteur sous chéneau : 2500 mm  
 hauteur standard totale 2812 mm  
 hauteur maximale hors tout 3312 mm

**Fourni avec un capteur de température, une télécommande  
 1 canal et une box Tahoma Switch**

### Options :

- LED grande intensité (2 barres pegaso de 400 mm + transformateur)
- 2 barres pegaso supplémentaires de 400 mm
- Kit alimentation 200w + 1 câble 4 sorties + émetteur 5 canaux
- Rouleaux LED blanc neutre 4 / 5 / 6 / 7 ml IP65 10w/ml + diffuseur
- Câble de liaison 4 / 6 ml
- Forfait éclairage LED RGB (60 LEDS ml)
- Support LED déporté
- Capteur de vent (obligatoire si store)
- Capteur de pluie

- Télécommande supplémentaire
- 1 canal
- 5 canaux
- Chauffage 3000 W infrarouge
- Prise électrique à 1 m du sol
- 2 prises USB à 1 m du sol
- Lames sublimées aspect bois RAL Gold
- Lames Dank « Design by DANK ARCHITECTES » (voir pages 17 à 19)
- Poteau avec platines
- Rajout poteau intermédiaire (sans évacuation d'eau pluviale)
- Suppression poteau d'angle
- Poteau déporté (maxi 1500 mm)
- Hauteur sous chéneau sur mesure (> à 2500 mm jusqu'à 3000 mm)
- Store zip screen
- Tôle déco panneau fixe
- Fermeture coulissante en lames pleines
- Fermeture coulissante vitrée



# LA BOX D'ÉTÉ

## La Box Stark

Toiture ISOTOIT 65 mm

Immersion dans la haute couture avec la gamme **Stark**.  
De grandes dimensions, finitions parfaites et robustesse.

### COLORIS STANDARDS



RAL 7016  
givré

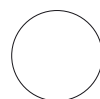

RAL 9010  
givré



RAL 7039  
givré



RAL 7040  
givré



RAL 9007  
givré



RAL Rouille  
(classe 2)



Marron 0477  
givré

### COLORIS OPTIONS



+10%  
Noir 2100  
sablé



+10%  
RAL 2900  
givré

**autres coloris  
sur demande  
+ 20%**

# Box Stark



## Dimensions :

profondeur : 1630 mm / largeur : 2420 à 3420 mm

Hauteur sous chéneau 2230 mm

Bandeau de 182 mm de hauteur

Hauteur totale avec le bandeau 2412 mm

4 poteaux 135 x 135 mm avec platines

Toiture ISOTOIT de 65 mm 2 faces 9010

Clairevoie latérale en lames de 163 x 25 mm

## Options :

- LED pegaso
- Clairevoie de fond (lames pleines)
- Store zip screen avec coffre de 110 x 110 cm toile 0% (opaque) toutes hauteurs (hors télécommande)
- Volet roulant avec coffre de 170 x 170 cm toutes hauteurs
- Télécommande 1 canal
- Télécommande 5 canaux (store et LED)
- Prise électrique à distance d'un point d'eau
- 2 prises USB à distance d'un point d'eau

- Remplissage sublimé bardage aspect bois sans liseré 1 face latérale
- Remplissage sublimé bardage aspect bois avec liseré 1 face latérale
- Remplissage sublimé bardage aspect bois sans liseré 2 faces latérales
- Remplissage sublimé bardage aspect bois avec liseré 2 faces latérales
- Bar : 1 côté latéral droit OU gauche
- Bar : 2 côtés latéraux droit ET gauche
- Délignage des lames hauteur spécifique

# Box Stark Bar

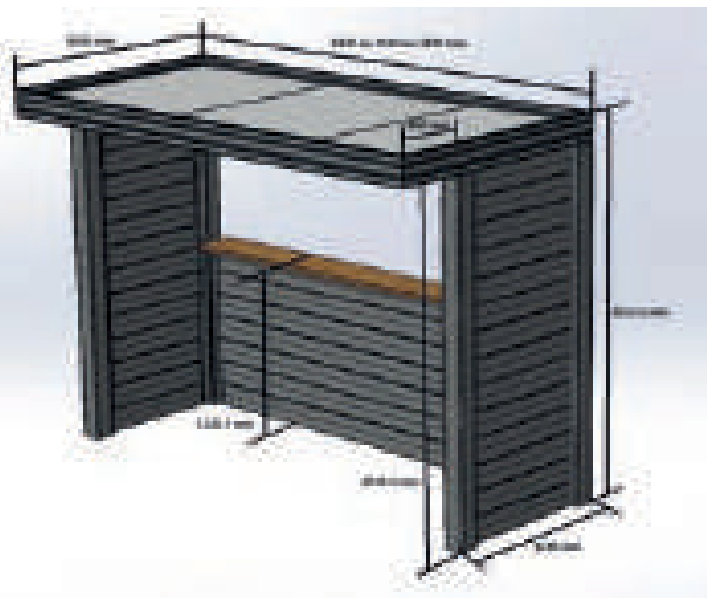

La **Box Stark Bar** est agrémentée d'une demie clairevoie de fond en lames de 163 x 25 mm et d'un plateau en bois type « exotique »

## Option supplémentaire :

- Store zip au dessus du bar avec coffre de 90 x 110 cm
- Volet roulant au dessus du bar avec coffre de 170 x 170 cm toutes hauteurs

## DIMENSIONS DES MODULES DE CUISINES

- **Élégance 2.0** : 1800 x 750
- **Élégance 2.5** : 2550 x 750
- **Élégance 3.0** : 2950 x 750
- **ONE 2.0** : 2000 x 620
- **ONE 2.4** : 2400 x 620
- **ONE 3.0** : 3000 x 620



Hauteur sous chéneau de 2230 mm  
Pose sur poteaux avec platines 135 x 135 mm  
Clairevoie latérale 2 côtés en lames 163 x 25 mm

# Double box Stark Bar

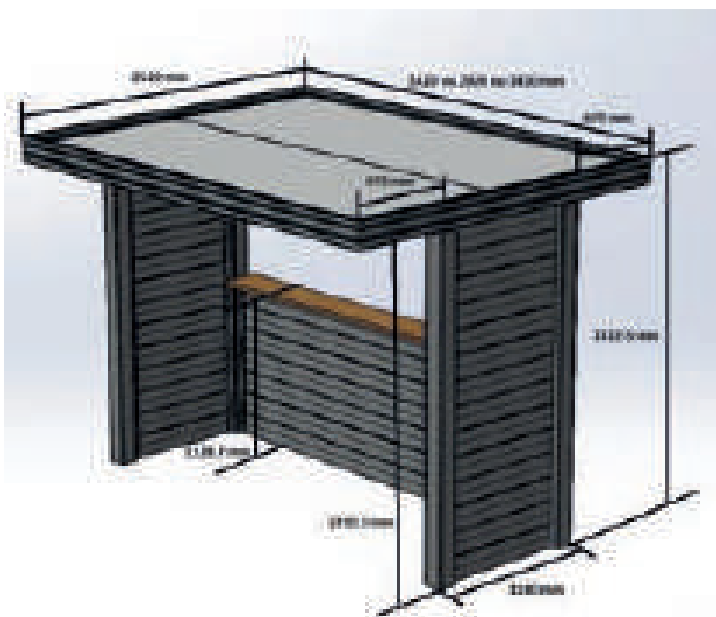

## Dimensions :

profondeur : 2520 mm / largeur : 2420 à 3420 mm

Hauteur sous chéneau 2230 mm

Bandeau de 182 mm de hauteur

Hauteur totale avec le bandeau 2412 mm

4 poteaux 135 x 135 mm avec platines

Toiture ISOTOIT de 65 mm 2 faces 9010

Clairevoie latérale en lames de 163 x 25 mm



## Options :

- LED pegaso
- Clairevoie de fond (lames pleines)
- Store zip screen avec coffre de 110 x 110 cm toile 0% (opaque) toutes hauteurs (hors télécommande)
- Volet roulant avec coffre de 170 x 170 cm toutes hauteurs
- Télécommande 1 canal
- Télécommande 5 canaux (store et LED)
- Prise électrique à distance d'un point d'eau
- 2 prises USB à distance d'un point d'eau
- Remplissage sublimé bardage aspect bois sans liseré 1 face latérale
- Remplissage sublimé bardage aspect bois avec liseré 1 face latérale
- Remplissage sublimé bardage aspect bois sans liseré 2 faces latérales
- Remplissage sublimé bardage aspect bois avec liseré 2 faces latérales
- Bar : 1 côté latéral droit OU gauche
- Bar : 2 côtés latéraux droit ET gauche
- Délignage des lames hauteur spécifique

La **Box Stark Bar** est agrémentée d'une demie claire-voie de fond en lames de 163 x 25 mm et d'un plateau en bois type « exotique »

## Option supplémentaire :

- Store zip au dessus du bar avec coffre de 90 x 110 cm
- Volet roulant au dessus du bar avec coffre de 170 x 170 cm toutes hauteurs



## DIMENSIONS DES MODULES DE CUISINES

- **Élégance 2.0** : 1800 x 750

- **Élégance 2.5** : 2550 x 750

- **Élégance 3.0** : 2950 x 750

- **ONE 2.0** : 2000 x 620

- **ONE 2.4** : 2400 x 620

- **ONE 3.0** : 3000 x 620



Hauteur sous chéneau de 2230 mm  
Pose sur poteaux avec platines 135 x 135 mm  
Clairevoie latérale 2 côtés en lames 163 x 25 mm





### L'aluminium : matériau recyclable

En effet il est 100% recyclable, sans perte de ses qualités physico-chimiques.



### Structure et design

Les profilés constitutifs de nos carports, pergolas et box d'été sont de forte section, ce qui confère solidité et esthétique.

## COTES DES PROFILÉS STARK

### **CARPORT LE RHÉTHAIS**

Structure avec panneaux à pente intégrée, 4 poteaux de hauteur 2160 mm en standard à sceller  
Hauteur avec réhausse est de 2472 mm et sans réhausse de 3412 mm

Poteaux capotés 4 faces 135 x 135 mm à sceller

### **LE SAINT MARTIN**

Sur la base d'un carport Réthais, mixé avec une box parois panneaux sandwich acier de 40 mm d'épaisseur et toiture isotoit autoportant de 65 mm et une porte coulissante pleine

4 poteaux 135 x 135 mm à sceller

### **PERGOLA ONE RÉTRACTABLE**

Chéneau + poutre : bandeau de 312 x 135 mm

Lame tubulaire 193 x 48 mm

Poteaux capotés 4 faces 135 x 135 mm à sceller

**Fourni avec un capteur de température, une télécommande 1 canal et une box Tahoma Switch**

### **PERGOLA LE CAP RÉTRACTABLE**

Chéneau + double poutres : bandeau de 182 x 135 mm

Lame tubulaire 193 x 48 mm

Poteaux capotés 4 faces 135 x 135 mm à sceller

**Fourni avec un capteur de température, une télécommande 1 canal et une box Tahoma Switch**

### **BOX STARK**

Bandeau de 182 mm de hauteur  
4 poteaux 135 x 135 mm avec platines  
Toiture ISOTOIT de 65 mm 2 faces 9010  
Clairevoie latérale en lames de 163 x 25 mm

### **BOX STARK BAR**

Bandeau de 182 mm de hauteur  
4 poteaux 135 x 135 mm avec platines  
Toiture ISOTOIT de 65 mm 2 faces 9010  
Clairevoie latérale en lames de 163 x 25 mm  
Demie clairevoie de fond en lames de 163 x 25 mm  
Plateau en bois type « exotique »

### **DOUBLE BOX STARK BAR**

Bandeau de 182 mm de hauteur  
4 poteaux 135 x 135 mm avec platines  
Toiture ISOTOIT de 65 mm 2 faces 9010 de 2520 mm de profondeur assurant une protection des deux côtés  
Clairevoie latérale en lames de 163 x 25 mm  
Demie clairevoie de fond en lames de 163 x 25 mm  
Plateau en bois type « exotique »

# Le carport Sun

Entrons dans la gamme Sun, notre gamme spécifique photovoltaïque classique et plug and play.

## COLORIS STANDARDS



RAL 7016  
givré

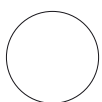

RAL 9010  
givré



RAL 7039  
givré



RAL 7040  
givré



RAL 9007  
givré



RAL Rouille  
(classe 2)



Marron 0477  
givré

## COLORIS OPTION



Noir 2100  
sablé



RAL 2900  
givré

**autres coloris  
sur demande  
+ 20%**

RAL disponibles gamme **Sambaïa** 7016 et 9010  
**Autres RAL sur demande +20%**

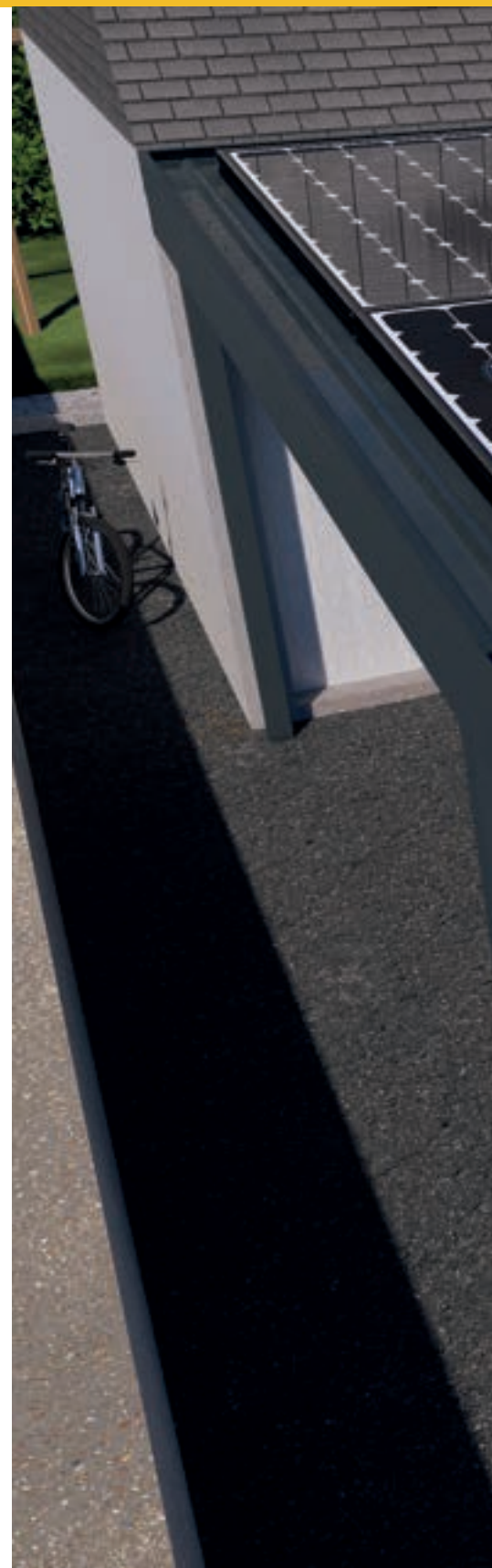

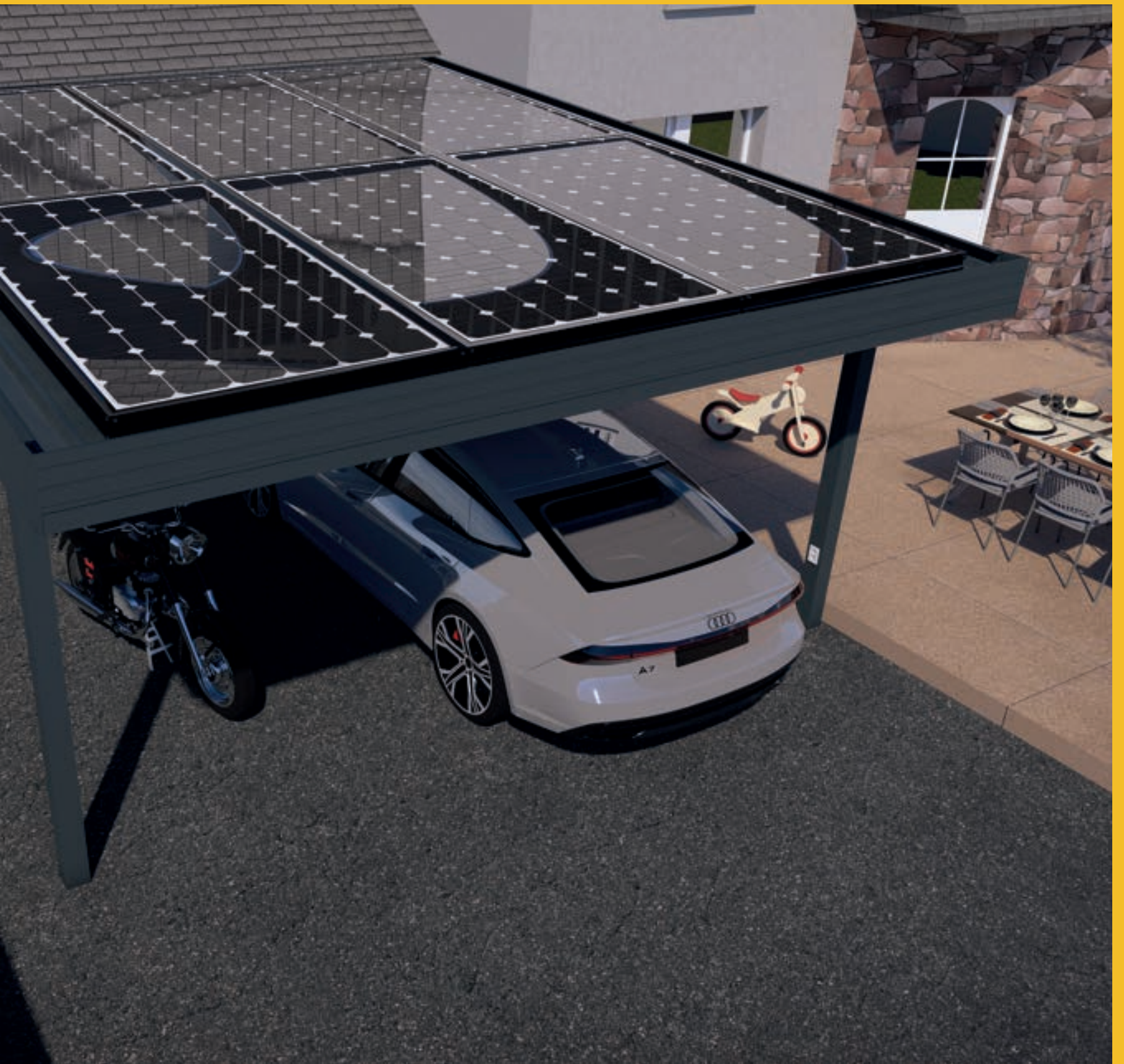



**BAC ACIER :**

**> 3 km de la mer : traitement laquage standard à 25  $\mu$**

**de 1 à 3 km de la mer : traitement littoral laquage à 35  $\mu$  (sur demande entre 0,3 et 1 km de la mer laquage spécifique à 60  $\mu$ )**



# Le carport Sambaïa plug and play



**Modèles plug and play avec monitoring compris (panneaux solaires fournis) puissance de 2 à 3 kilowatts crête.**

**Coffret AC monophasé avec protection différentielle parafoudre et passerelle + prééquipement avec protection différentielle pour prise de charge Hager Witty comprise permettant la recharge en sécurité de vos voitures électriques et hybrides (nécessite une ligne dédiée).**

Bac acier isolé 80 ou 120 mm intérieur et extérieur RAL 9010.

Chéneau et descente d'eau en bas de pente.

Côtes des panneaux en longueur et largeur sans recoupe.

## **Dimensions bac acier 80 ou 120 mm selon les abaques :**

largeurs : 4500 / 5000 mm maxi

profondeurs : 3000 / 4000 / 5000 mm maxi

## **Options :**

- LED grande intensité (2 barres pegaso de 400 mm + transformateur + détecteur)
- 2 barres pegaso supplémentaires de 400 mm
- Sans gouttière < 16m<sup>2</sup>
- Sans gouttière > 16m<sup>2</sup>
- Pose adossée avec fixation contre le mur avec équerres tous les 1500 mm
- Borne Hager standard 7 kW avec ses protections selon la réglementation électrique en vigueur ; équipée d'une prise T2S IP55

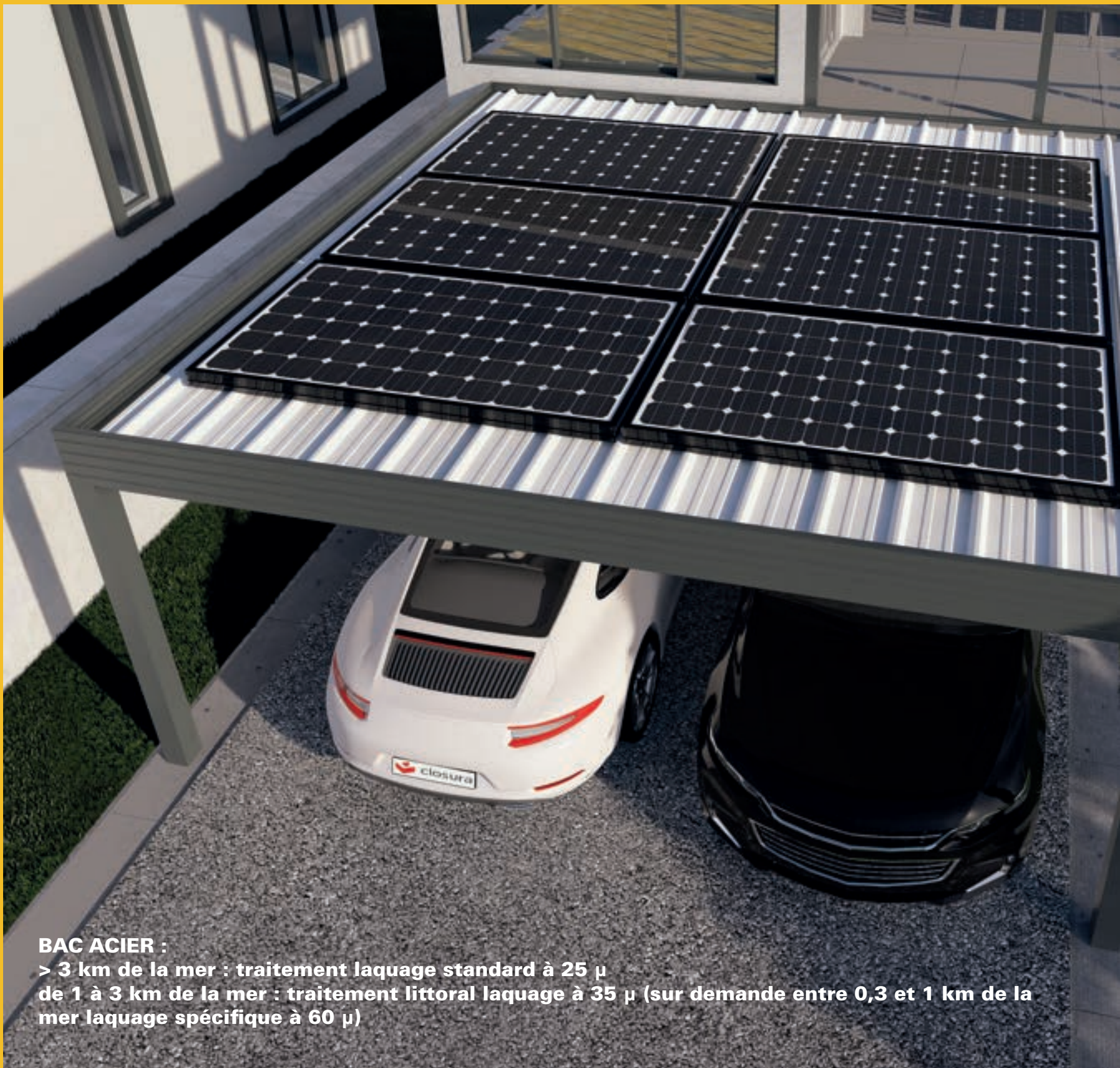

**BAC ACIER :**

> 3 km de la mer : traitement laquage standard à 25  $\mu$

de 1 à 3 km de la mer : traitement littoral laquage à 35  $\mu$  (sur demande entre 0,3 et 1 km de la mer laquage spécifique à 60  $\mu$ )



# Le Rochelais plug and play

**Modèles plug and play avec monitoring compris (panneaux solaires fournis) puissance de 2 à 3 kilowatts crête.**

**Coffret AC monophasé avec protection différentielle parafoudre et passerelle + prééquipement avec protection différentielle pour prise de charge Hager Witty comprise permettant la recharge en sécurité de vos voitures électriques et hybrides (nécessite une ligne dédiée).**

Panneaux sandwich de toiture / bac acier autoportant isolé d'une épaisseur de 80 à 120 mm selon dimensions.

## **Dimensions :**

largeurs : 2630 / 3130 / 3630 / 4130 / 4630 / 5130 mm maxi  
profondeurs : 2100 / 3100 / 4100 / 5100 / 6100 / 7100 mm maxi  
hauteur sous chéneau : 2160 mm  
Hauteur totale 2342 mm sans réhausse ou 2472 mm avec réhausse

Hauteur sous chéneau sur mesure :  
(voir option)  
jusqu'à 3100 mm = 3412 mm hors tout  
Si store :  
jusqu'à 3000 mm = 3312 mm hors tout

## **Sur mesure disponible :**

En dehors des dimensions standards, nous pouvons réaliser du sur mesure.  
Au delà des mesures maximales, nous vous proposerons de passer sur deux modules d'abris juxtaposés.



## **Options :**

- LED grande intensité (2 barres pegaso de 400 mm + transformateur + détecteur)
- 2 barres pegaso supplémentaires de 400 mm
- Kit alimentation LED 5 / 10 / 15 / 20 ml mono-couleur
- Rouleau LED blanc neutre 7 ml IP65 10w/ml + diffuseur
- Forfait éclairage LED RGB
- Poteau avec platines
- Rajout poteau intermédiaire (sans évacuation d'eau pluviale)
- Suppression poteau d'angle
- Poteau déporté (maxi 1500 mm)
- Hauteur sous chéneau sur mesure (> à 2160 mm jusqu'à 2550 mm)  
(> à 2550 mm jusqu'à 2950 mm)  
(> à 2950 mm jusqu'à 3100 mm)
- Réhausse
- Tôle déco panneau fixe
- Fermeture coulissante en lames pleines
- Fermeture coulissante vitrée
- Borne Hager standard 7 kW avec ses protections selon la réglementation électrique en vigueur ; équipée d'une prise T2S IP55



**BAC ACIER :**

**> 3 km de la mer : traitement laquage standard à 25  $\mu$**

**de 1 à 3 km de la mer : traitement littoral laquage à 35  $\mu$  (sur demande entre 0,3 et 1 km de la mer laquage spécifique à 60  $\mu$ )**

# Le Rochelais toiture bac acier



Panneaux sandwich de toiture / bac acier autoportant isolé d'une épaisseur de 80 à 120 mm selon dimensions.

**Compatible avec installation de panneaux solaires par technicien agréé photovoltaïque (panneaux solaires non fournis).**

## Dimensions :

largeurs : 2630 / 3130 / 3630 / 4130 / 4630 / 5130 mm maxi

profondeurs : 2100 / 3100 / 4100 / 5100 / 6100 / 7100 mm maxi

hauteur sous chéneau : 2160 mm

Hauteur totale 2342 mm sans réhausse ou 2472 mm avec réhausse

Hauteur sous chéneau sur mesure :  
(voir option)

jusqu'à 3100 mm = 3412 mm hors tout

Si store :

jusqu'à 3000 mm = 3312 mm hors tout

## Sur mesure disponible :

En dehors des dimensions standards, nous pouvons réaliser du sur mesure.

Au delà des mesures maximales, nous vous proposerons de passer sur deux modules d'abris juxtaposés.

## Options :

- LED grande intensité (2 barres pegaso de 400 mm + transformateur + détecteur)
- 2 barres pegaso supplémentaires de 400 mm
- Kit alimentation LED 5 / 10 / 15 / 20 ml mono-couleur
- Rouleau LED blanc neutre 7 ml IP65 10w/ml + diffuseur
- Forfait éclairage LED RGB
- Poteau avec platines
- Rajout poteau intermédiaire (sans évacuation d'eau pluviale)
- Suppression poteau d'angle
- Poteau déporté (maxi 1500 mm)
- Hauteur sous chéneau sur mesure (> à 2160 mm jusqu'à 2550 mm)  
(> à 2550 mm jusqu'à 2950 mm)  
(> à 2950 mm jusqu'à 3100 mm)
- Réhausse
- Tôle déco panneau fixe
- Fermeture coulissante en lames pleines
- Fermeture coulissante vitrée
- Borne Hager standard 7 kW avec ses protections selon la réglementation électrique en vigueur ; équipée d'une prise T2S IP55
- Kit Witty : prise Witty avec son disjoncteur différentiel
- Kit borne Hager «Solar»



# Le Rochelais double poutres (solaire)

Panneaux isotoit de 65 mm d'épaisseur autoportants avec clés de jonction.

**Kit de fixation en option pour panneaux solaires compatible avec panneaux solaires.**

## Dimensions :

largeurs : 2630 / 3130 / 3630 / 4130 / 4630 mm  
maxi  
profondeurs : 1360 / 2560 / 3760 / 4960 / 6160 /  
7200 mm maxi  
hauteur sous chéneau : 2160 mm  
Hauteur totale 2472 mm

Hauteur sous chéneau sur mesure :  
(voir option)  
jusqu'à 3100 mm = 3412 mm hors tout

Si store :  
jusqu'à 3000 mm = 3312 mm hors tout

## Sur mesure disponible :

En dehors des dimensions standards, nous pouvons réaliser du sur mesure.  
Au delà des mesures maximales, nous vous proposerons de passer sur deux modules d'abris juxtaposés.

## Options :

- LED grande intensité (2 barres pegaso de 400 mm + transformateur + détecteur)
- 2 barres pegaso supplémentaires de 400 mm
- Kit alimentation LED 5 / 10 / 15 / 20 ml mono-couleur
- Rouleau LED blanc neutre 7 ml IP65 10w/ml + diffuseur
- Forfait éclairage LED RGB
- Poteau avec platines
- Rajout poteau intermédiaire (sans évacuation d'eau pluviale)
- Suppression poteau d'angle
- Poteau déporté (maxi 1500 mm)
- Hauteur sous chéneau sur mesure  
(> à 2160 mm jusqu'à 2550 mm)  
(> à 2550 mm jusqu'à 2950 mm)  
(> à 2950 mm jusqu'à 3100 mm)
- Store zip screen
- Tôle déco panneau fixe
- Fermeture coulissante en lames pleines
- Fermeture coulissante vitrée
- Borne Hager standard 7 kW avec ses protections selon la réglementation électrique en vigueur ; équipée d'une prise T2S IP55
- Kit Witty : prise Witty avec son disjoncteur différentiel
- Kit borne Hager «Solar»

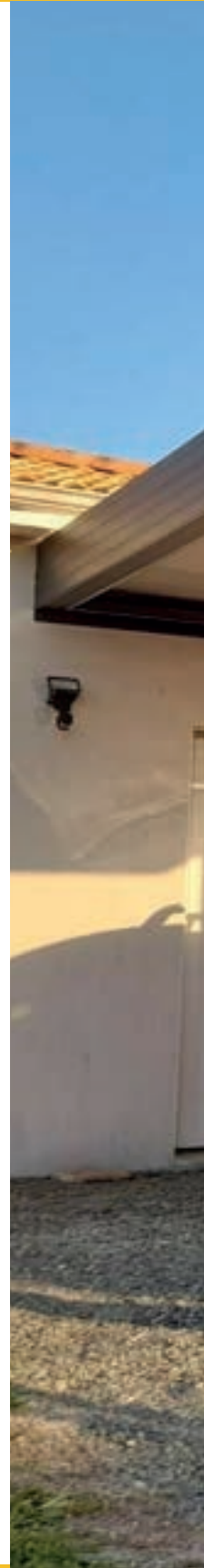

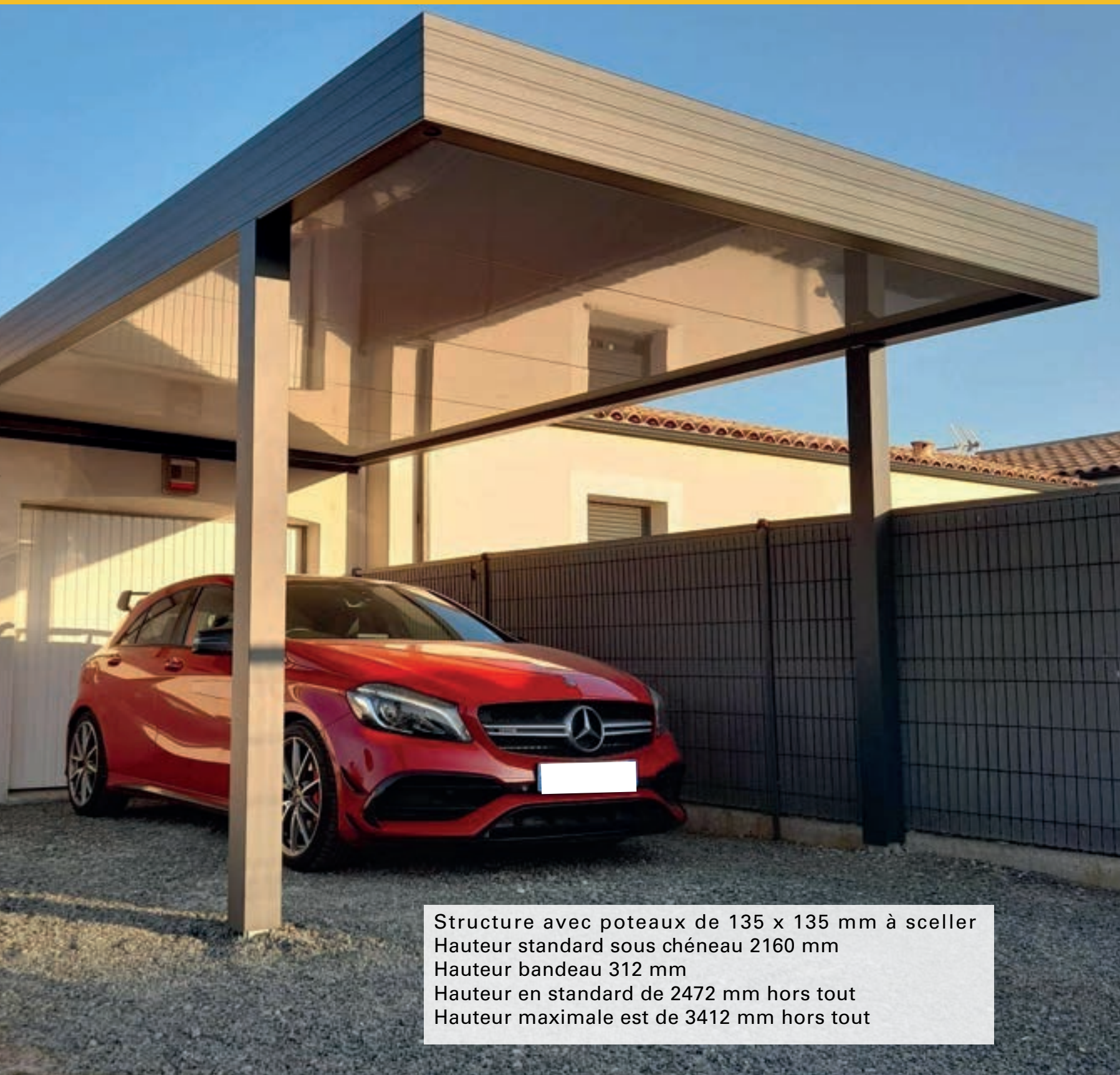

Structure avec poteaux de 135 x 135 mm à sceller  
Hauteur standard sous chéneau 2160 mm  
Hauteur bandeau 312 mm  
Hauteur en standard de 2472 mm hors tout  
Hauteur maximale est de 3412 mm hors tout

# Nos kits de fixation pour panneaux solaires

Profils alu support de 95 x 55 mm

Profils alu fixation de 47 x 27 mm coupé en longueur de 80 mm

Espacement de 24 mm entre les panneaux

Équerre 50 x 50 mm épaisseur 5 mm

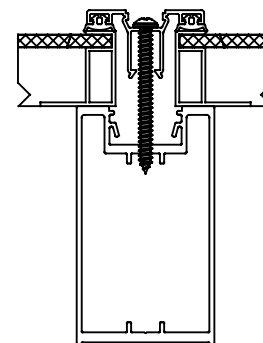

Détail fixation panneaux

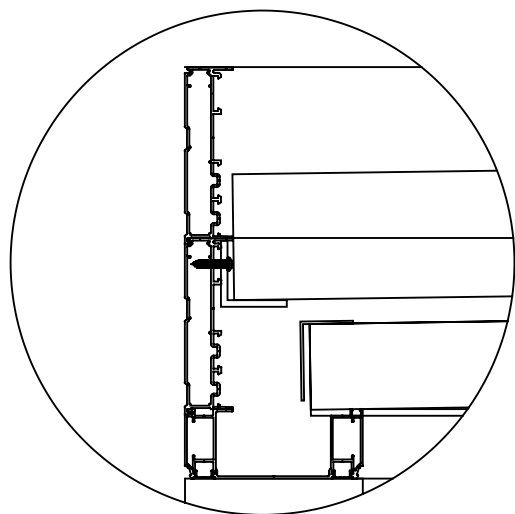

Détail fixation basse

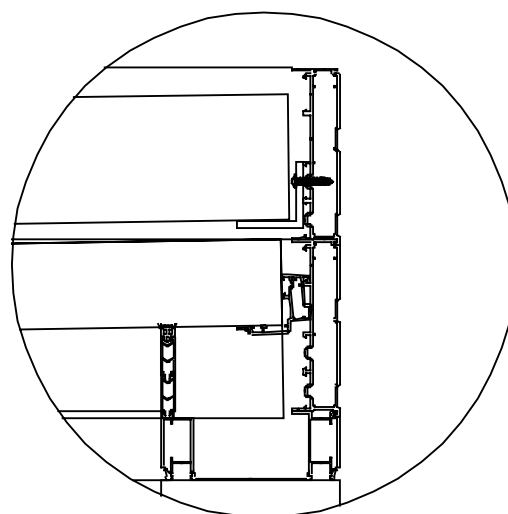

Détail fixation haute

Kit pour fixation 6 panneaux solaires

Pour carport de largeur 4130 mm mini et profondeur 3760 mm mini

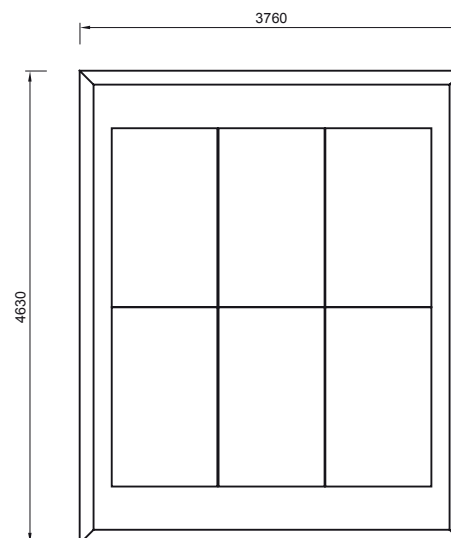
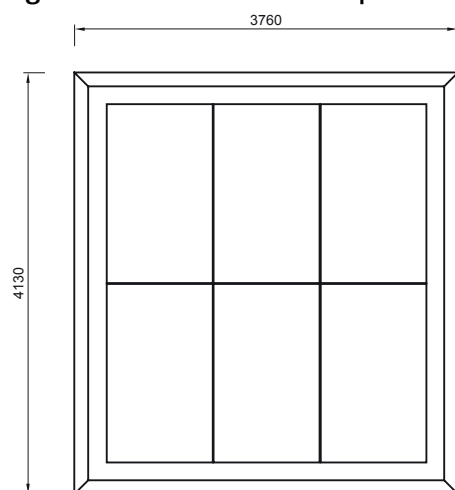

### Kit pour fixation 8 panneaux solaires

Pour carport de largeur 4130 mm mini et profondeur 4960 mm mini

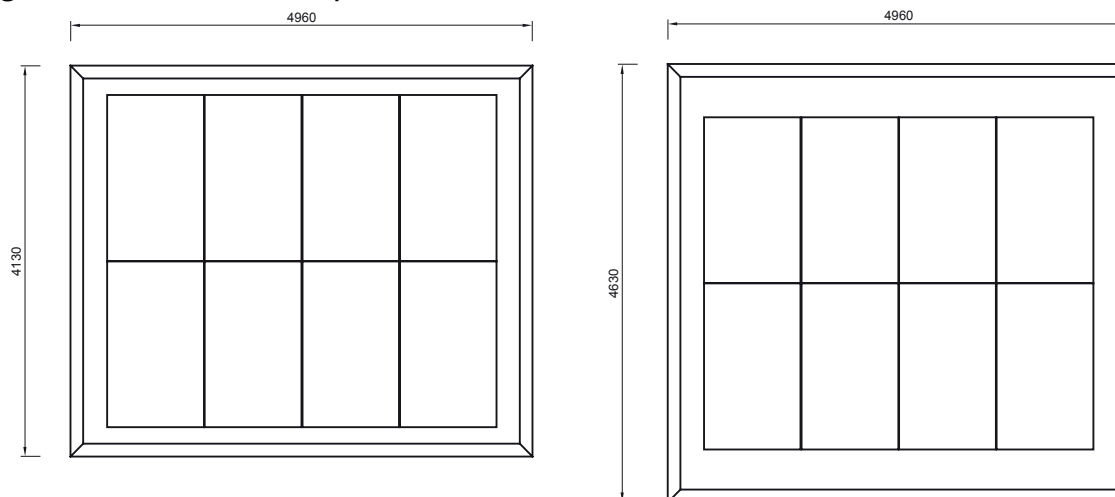

### Kit pour fixation 10 panneaux solaires

Pour carport de largeur 4130 mm mini et profondeur 6160 mm mini

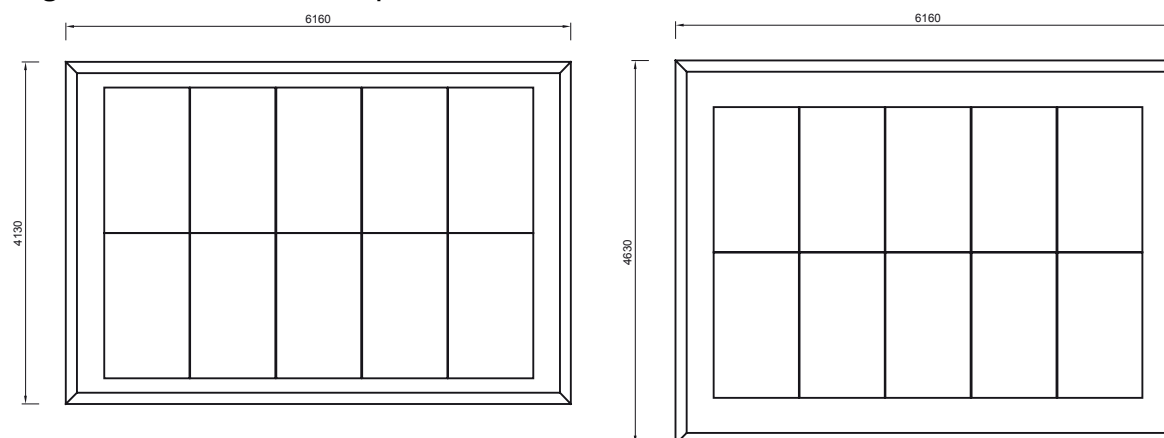

### Kit pour fixation 12 panneaux solaires

Pour carport de largeur 4130 mm mini et profondeur 7100 mm mini

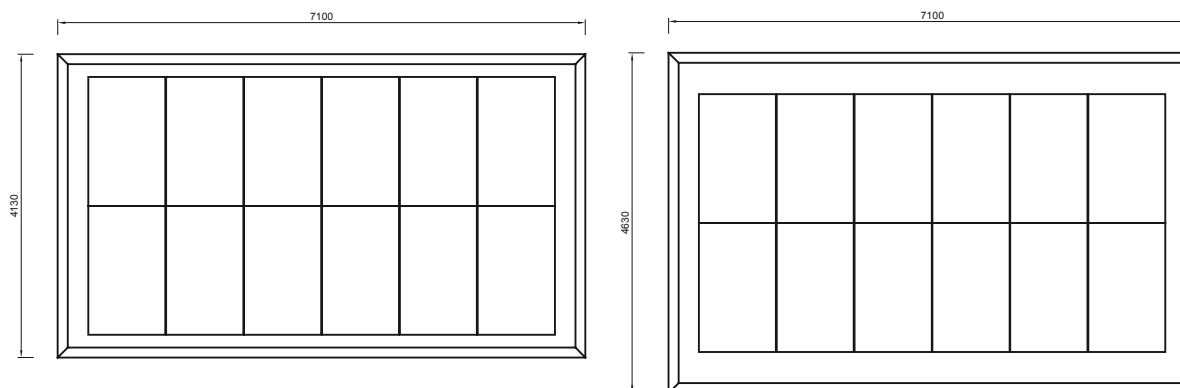

# Options communes à tous les abris solaires

## **Borne de recharge Hager Witty standard**

La borne de recharge Witty Start à une puissance de recharge réglable de 2,3 à 7,4 kW et accès sécurisé par clé.

Cette borne monophasée trouvera sa place installée sur les poteaux de vos structures aluminium ou sur mur.

Sa prise T2S verrouillable par clé vous assurera un accès sécurisé de la prise.

Nécessité d'une ligne dédiée pour la borne selon la réglementation électrique en vigueur.



## **Kit de borne Hager Solar**

Pour les installations supérieures ou égales à 6 kW crête. Elle privilégie la recharge en autoconsommation.

Une gestion permet la communication directe entre la production solaire et le compteur Linky.

Elle permet aussi l'optimisation de l'usage de la borne en fonction de la production solaire.

Nécessité d'une ligne dédiée pour la borne selon la réglementation électrique en vigueur.



## **Prise Witty 3.2 kW-16A**

La prise Witty monophasée permet de recharger de façon sécurisée votre véhicule électrique ou hybride rechargeable sans risque d'échauffement, IP55 elle peut être installée en extérieur, raccordement à partir du tableau électrique au travers d'une ligne dédiée 3x2,5mm<sup>2</sup>. Installation en saillie au niveau du poteau de vos abris aluminium.

Pour une parfaite sécurité elle sera couplée à une protection par disjoncteur différentiel.

## **Coffret AC monophasé pour les carports plug and play Sambaïa et Le Rochelais**

Ce coffret de protection photovoltaïque AC/DC est idéal pour protéger votre kit solaire d'autoconsommation avec les onduleurs pour une puissance de 3 kW.

Il est composé d'un disjoncteur et d'un parafoudre, indispensables pour la sécurisation de l'installation et la mise à la norme. Il fait office de coupure générale en cas de problème sur l'installation ou sur le réseau électrique.







### L'aluminium : matériau recyclable

En effet il est 100% recyclable, sans perte de ses qualités physico-chimiques.



### Structure et design

Les profilés constitutifs de nos carports, pergolas et box d'été sont de forte section, ce qui confère solidité et esthétique.

## COTES DES PROFILÉS CLUB

### LE SAMBAÏA PLUG AND PLAY

Bac acier autoportant isolé composé de deux tôles acier trapézoïdale, d'une mousse de polysiocyanurate sans composés CFC-HCFC nocifs en 80 ou 120 mm intérieur et extérieur RAL 9010

Chéneau et descente d'eau en bas de pente

Côtes des panneaux en longueur et largeur sans recoupe

**Modèles plug and play avec monitoring compris (panneaux solaires fourni) puissance de 2 à 3 kilowatts crête.**

4 poteaux 100 x 100 renforcés

### LE ROCHELAIS PLUG AND PLAY

Panneaux sandwich de toiture / bac acier autoportant isolé d'une largeur de 80 à 120 mm intérieur et extérieur RAL 9010

**Modèles plug and play avec monitoring compris (panneaux solaires fourni) puissance de 2 à 3 kilowatts crête.**

4 poteaux 135 x 135 mm à sceller

### LE ROCHELAIS BAC ACIER

Bac acier autoportant isolé composé de deux tôles acier trapézoïdale, d'une mousse de polysiocyanurate sans composés CFC-HCFC nocifs en 80 ou 120 mm intérieur et extérieur RAL 9010

4 poteaux 135 x 135 à sceller

### LE ROCHELAIS DOUBLE POUTRES

Panneaux sandwich d'une largeur de 120 cm (polystyrène extrudé enveloppé par 2 couches d'aluminium laqué blanc) de 65 mm d'épaisseur autoportants avec clés de jonction

4 poteaux 135 x 135 mm à sceller



## Abri vélo

Structure aluminium, tubes de 50 x 50 mm ou de 105 x 105 mm.  
Polycarbonate alvéolaire d'épaisseur 10 mm traité UV 2 faces.  
Assemblage par équerre dans le tube.

### **Dimensions :**

largeur tube 50 x 50 mm : 3000 mm maxi  
profondeur tube 50 x 50 mm : 1900 mm maxi  
hauteur : 2150 mm

largeur tube 105 x 105 mm : 3000 mm maxi  
profondeur tube 105 x 105 mm : 1900 mm maxi  
hauteur : 2150 mm

### **Option :**

- Platine / poteau

# Abri détente

Structure aluminium, tubes de 50 x 50 mm ou de 105 x 105 mm.  
Polycarbonate alvéolaire d'épaisseur 10 mm traité UV 2 faces.  
Assemblage par équerre dans le tube.



## Dimensions :

largeur tube 50 x 50 mm : 3000 mm maxi  
profondeurs tube 50 x 50 mm : 1400 / 1900 mm  
maxi  
hauteur : 2150 mm

largeur tube 105 x 105 mm : 3000 mm maxi  
profondeurs tube 105 x 105 mm : 1400 / 1900  
mm maxi  
hauteur : 2150 mm

## Option :

- Platine / poteau





## Abri poubelle 120 L

Cadre assemblé avec profilés de 62 x 33 mm, remplissage lames trapèzes 160 x 25 mm et lames lisses 163 x 25 mm.

Fermeture semi-fixe par 2 targettes (pour modules 2 et 3 poubelles).

Fermeture vantail de service avec serrure de boîte aux lettres.

Poignée de tirage technopolymère.

Fixation au sol par 4 équerres aluminium RAL 7016.

Couvercle amovible avec vérin à gaz (1 par couvercle).

### **Dimensions :**

largeur : 800 mm maxi

profondeurs : 750 / 1300 / 1900 mm maxi

hauteur : 1300 mm



## Abri poubelle 240 L

Cadre assemblé avec profilés de 62 x 33 mm, remplissage lames trapèzes 160 x 25 mm et lames lisses 163 x 25 mm.

Fermeture semi-fixe par 2 targettes (pour modules 2 et 3 poubelles).

Fermeture vantail de service avec serrure de boîte aux lettres.

Poignée de tirage technopolymère.

Fixation au sol par 4 équerres aluminium RAL 7016.

Couvercle amovible avec vérin à gaz (1 par couvercle).

### **Dimensions :**

largeur : 800 mm maxi

profondeurs : 900 / 1600 / 2300 mm maxi

hauteur : 1300 mm

# CUISINE ONE



1.6

Longueur 1600 mm  
2 façades de 800 mm  
(mitigeur inclus)



1.8

Longueur 1800 mm  
1 façade de 1200 mm  
1 façade de 600 mm



2.0

Longueur 2000 mm  
1 façade de 1200 mm  
1 façade de 600 mm  
(mitigeur inclus)



2.4

Longueur 2400 mm  
3 façades de 800 mm  
(mitigeur inclus)



2.6

Longueur 2600 mm  
1 façade de 1200 mm  
1 façade de 800 mm  
1 façade de 600 mm  
(mitigeur inclus)



2.8

Longueur 2800 mm  
1 façade de 1200 mm  
2 façades de 800 mm  
(mitigeur inclus)



# CUISINE SLIM



1.8

Longueur 1850 mm  
3 façades de 600 mm



2.4

Longueur 2450 mm  
4 façades de 600 mm



2.9

Longueur 2950 mm  
4 façades de 600 mm  
1 façade de 400 mm



# CUISINE ÉLÉGANCE

2.0

Longueur 2050 mm  
4 façades de 500 mm



2.5

Longueur 2550 mm  
5 façades de 500 mm



3.0

Longueur 3050 mm  
6 façades de 500 mm



# INDEX

Abri détente	P. 121	Pergola bioclimatique Le Cap	P. 70 à 73
Abri poubelle 120 L/240 L	P. 122	Pergola bioclimatique Le Cap rétractable	P. 97
Abri vélo	P. 120	Pergola bioclimatique Le Cap tubulaire	P. 74
Box Club	P. 78	Pergola bioclimatique ONE	P. 44
Box Stark	P. 100 à 103	Pergola bioclimatique ONE rétractable	P. 94
Box Tendance	P. 50	Pergola bioclimatique ONE tubulaire	P. 47
L'Arcachonnais	P. 63 à 65	Pergola Déco	P. 36
Le Bordelais	P. 31	Pergola Glycine	P. 37
Le brise soleil	P. 35	Pergola manuelle à lames orientables	P. 39
Le Lyonnais	P. 61	Pergo. toile rétractable pose libre ou adossée	P. 40
Le Mulhouse	P. 67	Sambaïa bac acier	P. 28
Le Nantais	P. 58	Sambaïa isotoit 32 mm	P. 24
Le Réthais	P. 84	Sambaïa isotoit 65 mm	P. 27
Le Rochelais	P. 57	Sambaïa plug and play	P. 109
Le Rochelais plug and play	P. 111		
Le Rochelais bac acier	P. 113		
Le Rochelais double poutres	P. 114		
Le Saint-Martin	P. 89		
Le Strasbourgeois	P. 66		











**CARPORTS | PERGOLAS | BOX D'ÉTÉ | POOL HOUSES  
CARPORTS SOLAIRES**

**closura**

ZA Les Franches  
3 rue de Bel Air - 17290 LE THOU

05 46 09 94 80  
[www.closura.com](http://www.closura.com)  
[contact@closura.com](mailto:contact@closura.com)



**FABRIQUÉ  
EN FRANCE**



**closura.com**

Votre installateur et expert conseil

Bibliothèque de prix  
disponible sur les logiciels

 **PRODEVIS.**

**HERCULEPRO**

Le logiciel des professionnels de la menuiserie  
Accompagne votre réussite depuis 2004

